

# ИЗОБРАЗИТЕЛЬНОЕ ИСКУССТВО

УЧЕБНИК

4

ЛАУТІН





## Azərbaycan Respublikasının Dövlət Himni

Musiqisi *Üzeyir Hacıbəylinin,*  
sözləri *Əhməd Cavadındır.*

Azərbaycan! Azərbaycan!  
Ey qəhrəman övladın şanlı Vətəni!  
Səndən ötrü can verməyə cümlə hazırız!  
Səndən ötrü qan tökməyə cümlə qadiriz!  
Üçrəngli bayrağınla məsud yaşa!  
Minlərlə can qurban oldu!  
Sinən hər bə meydan oldu!  
Hüququndan keçən əsgər,  
Hərə bir qəhrəman oldu!

Sən olasan gülüstan,  
Sənə hər an can qurban!  
Sənə min bir məhəbbət  
Sinəmdə tutmuş məkan!

Namusunu hifz etməyə,  
Bayrağını yüksəltməyə  
Cümlə gənclər müştəqdir!  
Şanlı Vətən! Şanlı Vətən!  
Azərbaycan! Azərbaycan!

**LAYIH**



**ГЕЙДАР АЛИЕВ**  
**ОБЩЕНАЦИОНАЛЬНЫЙ ЛИДЕР**  
**АЗЕРБАЙДЖАНСКОГО НАРОДА**

**ТАУИТ**

**LAYIH**



ЕГЯНА ДЖАЛИЛОВА  
КЯМАЛЯ ДЖАФАРЗАДЕ

# УЧЕБНИК

по предмету

## ИЗОБРАЗИТЕЛЬНОЕ ИСКУССТВО

для **4**-го класса общеобразовательных школ

Замечания и предложения, связанные с этим изданием,  
просим отправлять на электронные адреса:  
[bn@bakineshr.az](mailto:bn@bakineshr.az) и [derslik@edu.gov.az](mailto:derslik@edu.gov.az)  
Заранее благодарим за сотрудничество!

В

А

К

І



Н

Ә

Ş

Р

## СОДЕРЖАНИЕ



## 1 ИСТОКИ РОДНОГО ИСКУССТВА

1. Человек строит, украшает, изображает. . . . .	8
2. Разнообразие жилищ. . . . .	10
3. Разнообразие природы родного края . . . . .	12
4. Дары земли нашей . . . . .	16
5. Люди нашей земли . . . . .	20
6. Народные обряды . . . . .	22
Проверь себя . . . . .	25

## 2 КРАЙ ДРЕВНИХ ПАМЯТНИКОВ



7. Каменные изваяния — память истории . . . . .	28
8. Мавзолеи. Усыпальницы . . . . .	31
9. Древние храмы . . . . .	32
10. Старинные мосты . . . . .	34
11. Крепости . . . . .	36
12. Дворцы . . . . .	38
13. Караван-сарай . . . . .	39
Проверь себя . . . . .	40

**ІАУІІН**

## 3 ИСКУССТВО РОДНОЙ ЗЕМЛИ



14. Древние города . . . . .	42
15. Народное ремесло: медное дело. . . . .	44
16. Сюжетные ковры . . . . .	46
17. Традиции и обычаи Новруза . . . . .	48
18. Мирза Гадим Мамедгусейн оглу Иревани . . . . .	50
19. Уста Гамбар Гарабаги . . . . .	52
20. Мир Мохсун Навваб . . . . .	54
21. Омар Гасан оглу Эльдаров . . . . .	56
22. Тогрул Фарман оглу Нариманбеков . . . . .	57
Проверь себя . . . . .	58

## 4 ВСЕ НАРОДЫ — ТВОРЦЫ



23. Страна восходящего солнца . . . . .	60
24. Народы Севера, гор и степей. . . . .	63
25. Города в пустыне . . . . .	65
26. Древняя Эллада . . . . .	67
27. Средневековые города Европы . . . . .	70
Проверь себя . . . . .	72

**ЦАҮԻՆ**

Удивительно, как по-разному все народы строят дома, украшают и изображают себя. Во всем этом разнообразии заключается красота мира.

Искусство каждого народа — это единый, цельный мир, где всё взаимосвязано и неповторимо. Именно искусство помогает людям лучше понимать друг друга. Обо всём этом ты сможешь познакомиться в учебнике «Изобразительное искусство».

Чтобы выполнить задания, от тебя, как от художника, потребуются много творческой выдумки, сообразительности и даже смелости!





# 1 ИСТОКИ РОДНОГО ИСКУССТВА

Знакомство с Родиной начинается с изучения истоков родного искусства.

В том, как люди строят себе жилища, устраивают свой быт, украшают себя и одежду, раскрывается представление человека о мире, красоте.

Искусство — это выражение души человека, его характера, склада ума.



# 1 ЧЕЛОВЕК СТРОИТ, УКРАШАЕТ, ИЗОБРАЖАЕТ

Путешествие в историю

**Человек СТРОИТ.** В самые древние времена, только-только начиная использовать камень и дерево, чтобы построить себе жилище, человек был умелым ремесленником. Использование строительного материала зависело от природы того края, где он жил. В местах, где было много лесов, он использовал в основном дерево, а в горах — камень.

И сегодня, где бы ни находился человек — в городе или в деревне, он строит, конструирует и творит. Каждый народ делает это по-своему.



## Знаешь ли ты?

Место для огня было первым сооружением человека.

**Человек УКРАШАЕТ.** Люди украшали себя с тех же древних времён. И это не было пустым развлечением. Украшения — это знаки, помогающие людям понимать друг друга.

По украшениям можно было понять, что представляет собой тот или иной человек, определить его намерения — миролюбив он или воинственен.

И сегодня человек украшает свой дом, вещи, которые создаёт и использует. У людей разных народов и украшения разные.



**Человек ИЗОБРАЖАЕТ.** Древний охотник замечательно изображал зверей. Его инструментами были обломки камня и кусочки глины. Рисуя животных на стенах пещер, древние люди лучше познавали их повадки и привычки, и это служило залогом удачной охоты. При помощи изображений человек познавал и самого себя, свои чувства, своё отношение к миру. Мир очень многолик.

Люди живут в лесах, горах, пустынях, на туманных морских островах. Именно поэтому постройки, одежда и украшения у них различны. Ведь нельзя же, например, носить шубу в жаркой пустыне или лёгкую одежду — в сильные морозы.

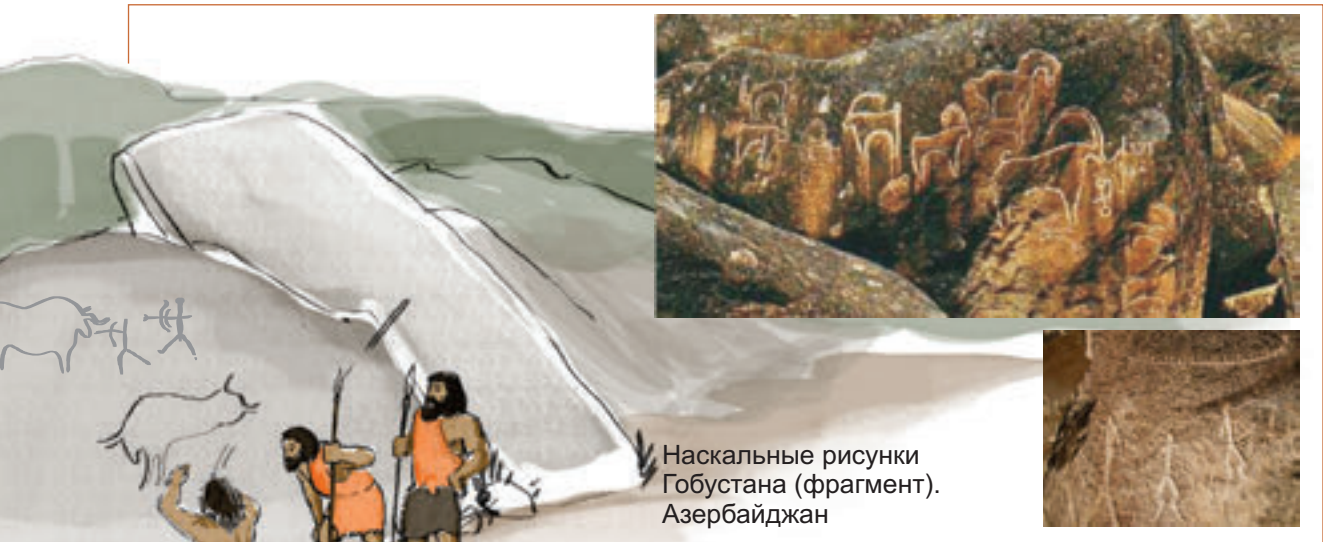

Наскальные рисунки Гобустана (фрагмент). Азербайджан

### ЗАПОМНИ

**Панно** — декоративный рисунок крупного размера, нарисованный или собранный художником на стене и обрамлённый лепным бордюром или рамкой. Эта рамка служит завершением композиции.

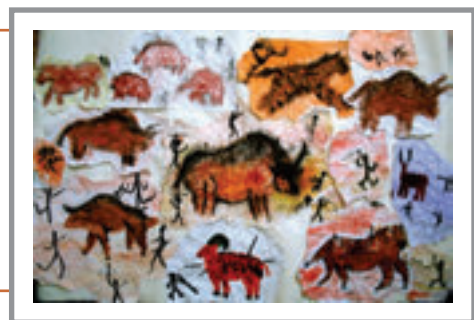

- Какие изображения чаще всего встречаются в наскальных рисунках?
- Чем рисунки древних людей отличаются от работ современных художников?

Лист ватмана, цветные карандаши, фломастеры, гуашь, пластилин

### Задание

- Сделай вместе с товарищами панно, отражающее образ жизни древнего человека.
- Процарапай на пластилине изображения животных, которые древний человек рисовал на стене пещер.



## 2 РАЗНООБРАЗИЕ ЖИЛИЩ

Народное зодчество: конструкция, образ

Во времена, когда ещё не было городов образ жизни людей сильно отличался от современного. Скотоводы, ведущие кочевую жизнь, предпочитали разборно-переносные жилища — **юрты**. А земледельцы жили в **шалашах** или **хижинах**.

### Познакомься

**Юрта** (по-азербайджански — «алачыг») — это круглая конструкция из переплетённых между собой жердей, крытая войлоком. Внутри юрты размещалось всё необходимое в хозяйстве: сундук, постель, прялка, мотал, сехенг, кувшины... Вся тяжесть юрты приходилась на её опорный столб. Дверь юрты была всегда завешена ковром или войлоком.

В дождливую погоду дымоход прикрывали частью войлока.



• Конструкция юрты: лёгкий решётчатый каркас стен и потолка образуется с помощью жердей.



Очаг располагался в центре юрты.

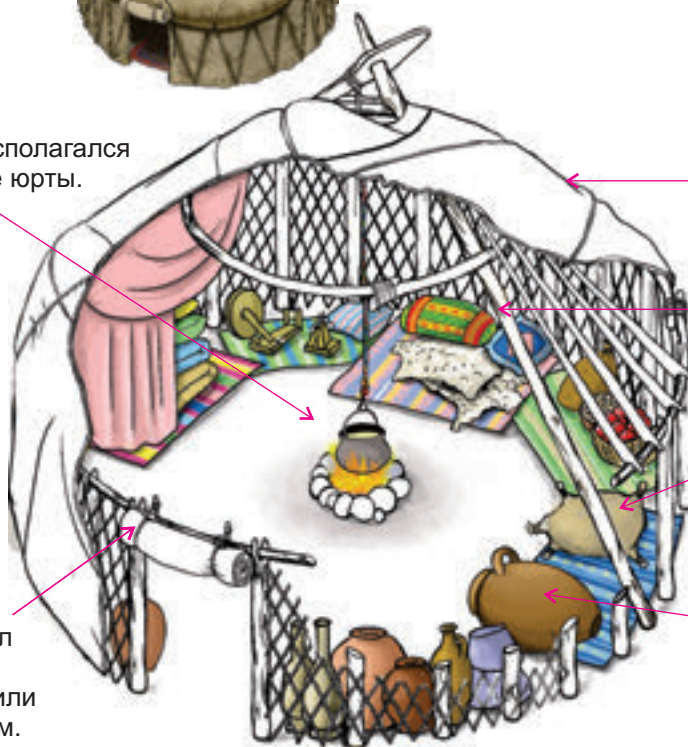

Крышу и стены юрты стягивали войлоком.

Опорная **балка** юрты, поддерживающая всю конструкцию.

**Мотал** — мешок из бараньей шкуры для хранения сыра.

**Маслобойка** — большой глиняный кувшин. Взбалтывая в нем молоко, получали масло.

Вход был завешен ковром или войлоком.

При каждом деревенском доме, во дворе, обычно располагалось множество различных построек для повседневных нужд: амбар для хранения зерна, колодец, тендир для выпечки хлеба, сеновал, конюшня, курятник. Ворота открывались на улицу. Их часто украшали подковами, которые служили оберегом от злых сил и пожеланием удачи, счастливой жизни.

В центре каждой деревни располагалась небольшая площадь, где жители собирались в тех или иных важных случаях, например, во время праздника.

Природа нашей Родины очень разнообразна, поэтому и дома, которые возводились, отличались друг от друга.



### Стены шалаша

(по-азербайджански — «човустан») сплетали из тростника, которые затем обмазывали глиной. Крышу крыли соломой.

Верх крыши покрывали куском кожи, который закрепляли при помощи камней, подвешенных на верёвках. Камни своим весом не давали ветру сорвать кожу, которая защищала соломенную крышу от дождя.

Крытая соломой крыша.



**Хижина** (по-азербайджански — «кома» или «дахма») строилась из камня или сырого кирпича. Крыша у неё была земляная, с дымоходом в центре.

В местностях с влажным климатом дома возводили на опорах, вбитых в землю, чтобы избежать сырости.

Дымоход

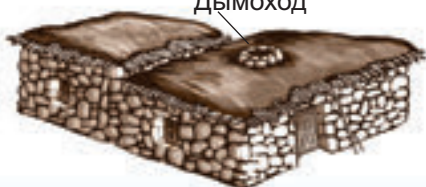

- Какую форму имели жилища? Из каких материалов их можно строить?
- Каковы общие черты юрты и хижины?
- От чего зависят прочность и долговечность дома?

Цветные карандаши, акварель, гуашь, пластилин, цветная бумага, клей ПВА, коробки, палочки, куски кожи, мелкие камушки, спички, фломастеры, пастельные мелки

### Задание

- Сделай конструкцию юрты, шалаша или хижины. Чтобы создать образ деревни, можешь соорудить внутри двора постройки разного назначения: амбар для хранения зерна, колодец, конюшню, тандир (печь), курятник, а также несколько деревьев и человека из пластилина. Подумай, как поместить деревню на обычном столе. Эту работу можно делать коллективно, всем классом.



# 3 РАЗНООБРАЗИЕ ПРИРОДЫ РОДНОГО КРАЯ

Образ пространства на картинах. Перспектива

Разнообразна природа нашей Родины: высокие горы, возвышающиеся до небес, бескрайние равнины, зелёные холмы, серебристые реки, синее море...

Самая красивая природа для человека обычно там, где он родился и вырос.

**Перспектива.** Пейзажи, где изображена природа нашей страны, очень разные, так же, как и её природа. Для того чтобы понять, как достигнута правдивость изображений на картинах, надо постараться осознать зрительные изменения форм предметов, которые мы видим. Например, деревья и фигуры людей, находящиеся вдали, кажутся нам меньше, чем более близких к нам, хотя мы знаем, что на самом деле они равны по высоте. Эти явления и знания учитывают и художники.

Объекты одного и того же размера как бы уменьшаются по мере удаления от зрителя. Это **основной закон линейной перспективы**.

## Экскурсия

Понаблюдай за палитрой красок родной природы. Цветовые оттенки в пейзажах — не выдумка художника, а отражение реальности.



- Какой ритм наблюдается на фотокартинах?
- Как отличается цвет гор, находящихся вдали, от более близких к нам?

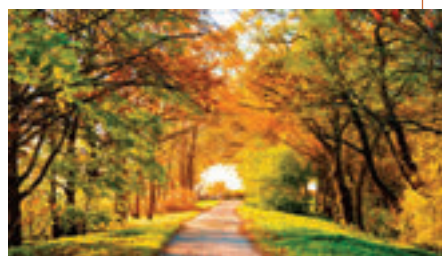

- Почему горы, находящиеся далеко, выглядят меньше расположенных впереди них скал?

**ДАУИИ**

**Линия горизонта** (воображаемая горизонтальная линия) постоянно находится на уровне глаз наблюдателя. На берегу моря это граница между небом и водой, в степи — между небом и землёй. Если человек поднимается на возвышенность, линия горизонта повышается, при спуске горизонт опускается. В начале работы над рисунком надо обязательно определить положение линии горизонта.

### Познакомься

На картине К.Ханларова «Пейзаж» линия горизонта находится **на уровне глаз** зрителя. Проходя прямо по середине картины, она словно делит изображение на две части: горы и равнину.



*Кямил Ханларов.*  
Пейзаж

Обочины дороги, уходящей к горам, по мере удаления от зрителя постепенно сближаются и словно сходятся в одной точке на горизонте. Это так называемая **точка схода**.

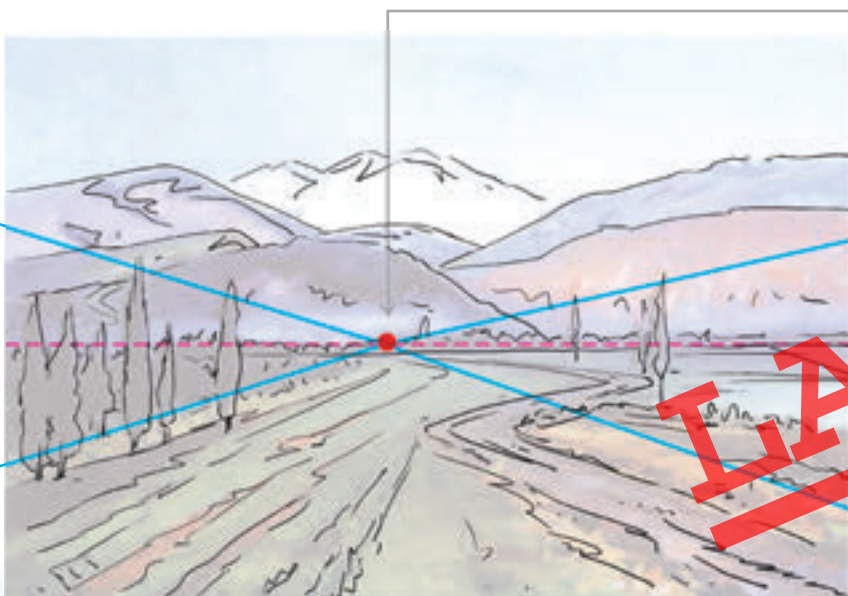

Точка схода может находиться на линии горизонта, ниже и выше неё.

Линия горизонта находится **на уровне глаз**.

Схема перспективы на картине К.Ханларова «Пейзаж»

В произведении Эюба Мамедова «Тишина над Курой» небо и земля словно сливаются на горизонте. В пейзаже линия горизонта намного **ниже** середины изображения. Создается ощущение, что художник находился где-то на возвышенности.

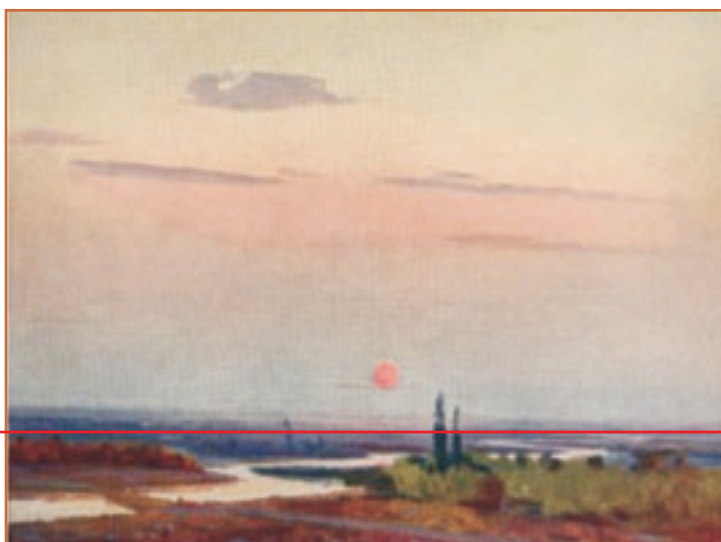

Эюб Мамедов. Тишина над Курой

Линия горизонта находится **ниже** уровня глаз.

На картине Магомеда Оруджева «На страже Каспия» линия горизонта, наоборот, находится **выше**. Размытые силуэты Нефтяных Камней и судов словно исчезают, растворяясь в холодном колорите моря. Окраска и форма чаек изображены чётко, потому что они находятся ближе к художнику. Начало солнечного дня нетрудно определить по тёплым оттенкам железных труб.



Магомед Оруджев. На страже Каспия

Линия горизонта находится **выше** уровня глаз.

**ТАУІН**



## Воздушная перспектива.

Объекты, находящиеся далеко от наблюдателя, по мере удаления не только зрительно уменьшаются в размерах, но ещё и теряют чёткость очертаний и яркость красок, становясь бледными и размытыми. Это происходит под воздействием воздушной среды. Передача светотеневых изменений и цветовых соотношений между ближними и дальними объектами (планами) называется **воздушной перспективой**. Надо знать, что не только воздух, но свет определяет чёткость очертаний объектов. Это зависит от часа дня, времени года и места.



Сумерки в горах. Фото



Марал Рахманзаде. Любимый Араз

### ЗАПОМНИ

**Перспектива** (в переводе с латинского языка означает «ясно вижу») — система знаний, помогающих правильно изображать на листе бумаги объекты, находящиеся в пространстве, так, как мы видим их в природе.

**Линейная перспектива** — кажущееся изменение форм и размеров объектов на расстоянии.

**Линия горизонта** — воображаемая прямая, условно находящаяся на уровне глаз наблюдателя.

**Точка схода** — точка, где соединяются удаляющиеся от наблюдателя параллельные линии. Точка схода находится на линии горизонта, на уровне глаз наблюдателя.

**Воздушная перспектива** — передача светотеневых изменений и цветовых соотношений между ближними и дальними объектами (ближними и дальними планами).



- Какие виды перспективы существуют?
- Как меняется яркость цветового оттенка по мере приближения к горизонту? Почему?
- Что такое линия горизонта? Как её можно определить?

Цветные карандаши, пастельные мелки, гуашь, акварель

**Задание** • Изобрази пейзаж родной природы. Учитывая перспективу, в начале работы обязательно определи уровень линии горизонта.

## 4 ДАРЫ ЗЕМЛИ НАШЕЙ

Натюрморт: понятие светотени

Щедрость родной земли, её неистощимые богатства не случайно вызывают восторг и гордость у каждого из нас. Форма и цвет её даров бесчисленно разнообразны. Каждый сезон года приносит свой урожай на нашей плодородной земле. Самые изобильные времена года — это лето и осень. Обрати внимание на разнообразие форм и окраски плодов, которые написал художник на холсте.



*Тайр Мамедов.*  
Осенний  
натюрморт



• Расскажи о цвете и тоновом контрасте на изображенных фруктах, овощах. Почему на каждом плоде создаётся тоновой контраст?

Основными средствами выражения в живописи являются цвет и светотень. С их помощью художник создает настроение, добиваясь наибольшей реальности.

Увидеть окружающие нас предметы мы можем только с помощью источника света. Естественные источники — это солнце и луна, а искусственные — электрический свет, свеча или костёр. Если повнимательнее рассмотреть, к примеру, какой-либо фрукт, то увидишь, что свет, распространяясь по форме, имеет различные оттенки — от самого светлого до самого тёмного. Для того, чтобы научиться изображать эти оттенки, надо усвоить понятие светотени.

**Светотень** — это распределение света по поверхности предмета. Светотень зависит от формы и цвета предмета, гладкой или шероховатой поверхности и от расстояния до источника света.

### Познакомься

При освещении поверхности предмета одна часть становится светлой (**свет**), а другая остаётся в тени (**собственная тень**). **Свет** и **тень** — важное средство изображения предметов и положения в пространстве. Объёмная форма передаётся с помощью светотени. Создавая изображение, важно учитывать положение источника света.

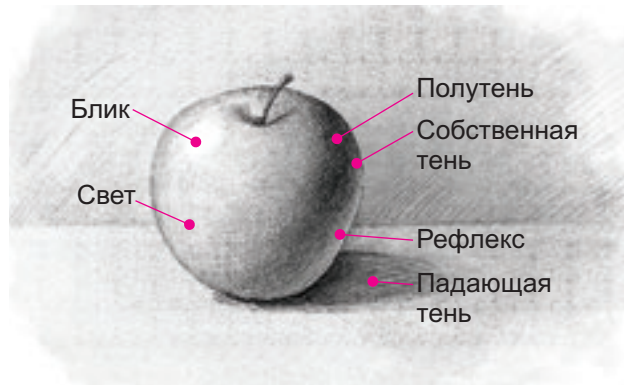

**БЛИК** — самое светлое пятно на поверхности предмета.

**СВЕТ** — освещённая поверхность предмета.

**ПОЛУТЕНЬ** — плавный переход от света к тени.

**СОБСТВЕННАЯ ТЕНЬ** — неосвещённая поверхность предмета.

**ПАДАЮЩАЯ ТЕНЬ** — тень, которая образуется от конкретного предмета на другой поверхности. Её форма зависит от положения источника света.

**РЕФЛЕКС** — отражение света и цвета с теневой стороны предмета на другую поверхность.

**Три основных уровня горизонта.** При рисовании натюрморта очень важно правильно установить положение линии горизонта, а затем учитывать расположение предметов, размеры и пропорции. Место, на котором находятся глаза рисующего, называют **точкой зрения**.

### Точки зрения



Точка зрения находится ниже уровня горизонта. Располагая предметы выше линии горизонта, мы смотрим на них как бы снизу.



Точка зрения находится на уровне горизонта. Предметы находятся на линии горизонта, и мы смотрим на них прямо.



Точка зрения находится выше уровня горизонта. Располагая предметы ниже линии горизонта, мы смотрим на них как бы сверху.

## Советы мастера

### Приёмы работы акварельными красками

**Работа акварелью в один слой по влажной бумаге.** Постепенно добавляя воду, можно ослабить цвет от яркого к бледному. Излишки воды снимают сухим концом отжатой кисточки.



**Многослойная последовательная работа акварелью по просохшему слою краски — лессировка.** Ослабление цвета от яркого к бледному. Усиление цвета от бледного к яркому.



### Лессировка.

Последовательность изображения помидора с натуры акварелью приёмом отмывки — многослойного покрытия по предварительно высохшему слою.

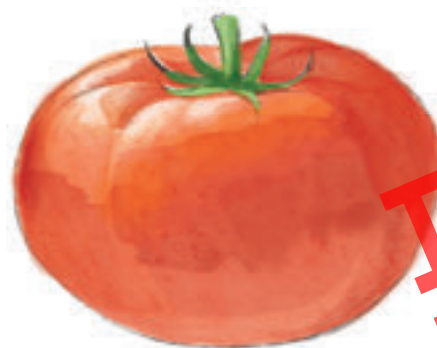

### ЗАПОМНИ

**Лессировка**  
(немецкое слово) —  
наложение  
краски поверх  
просохшего  
слоя.

**ЛАУРИИ**

## Последовательность работы над натюрмортом акварелью

### 1. Выполнение рисунка.

Рисунок выполни тонкими линиями. Затем сотри вспомогательные линии. Продумай композицию, то есть размещение всей группы предметов на листе. Уточни детали и пропорции каждого предмета. Наметь границы света и тени.



### 2. Работа цветом.

Сначала нанеси основной цвет предметов и фона, соблюдая тональные изменения на свету и в тени. Поскольку в акварели отсутствует белый цвет, самым светлым тоном является белизна бумаги. Используй приём **лессировки**. Запомни: акварельная живопись не любит исправлений.



### 3. Продолжение работы цветом.

Продолжай накладывать новый слой краски поверх просохшего. Постепенно цвет приобретёт нужный тон. Чтобы подобрать нужный оттенок цвета, используй палитру. Не забудь оставить незакрашенным блик на посуде и яблоках. Сделай более тёмными собственные и падающие тени предметов.



### 4. Завершение работы.

Проработай детали. Акварельное изображение всегда выглядит живо и свежо, так как акварельные краски прозрачны даже в самых тёмных местах. Основная задача на этом этапе — выделить главное и добиться цельности композиции.



Акварель, акварельная бумага формата А4

### Задание

- Нарисуй с натуры натюрморт из осенних плодов. Постарайся показать их объём с помощью светотени.
- Нарисуй предмет, используемый в быту, покажи его объём.

## 5 ЛЮДИ НАШЕЙ ЗЕМЛИ

Образ человека: портрет и быт

У каждого народа своё понимание красоты человека. В народном творчестве это мужские и женские образы. В женщине видели начало жизни, мать всей природы, всего мира. В статности её движений, величии осанки сохранился древний образ праматери, которой поклонялись далёкие предки. Её воспринимали как заступницу, хозяйку дома, ценили её достоинство и душевную отзывчивость, теплоту. С женской красотой были связаны представления о счастье.

Люди верили, что красота — это добрая и оберегающая сила. Поэтому женщины издавна стремились одеваться красиво, носить украшения.

- **Рассмотри портреты женщин.** Они воплощение спокойствия, доброты, душевного тепла. Яркий платок на голове — элемент, дополняющий наряд азербайджанской женщины.

*Огтай Садыхзаде.*

Чаеводы Рагимова и Байрамова

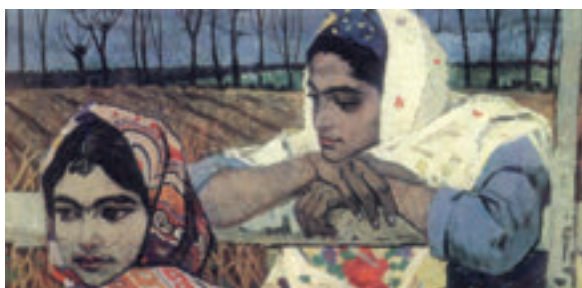

Повседневная жизнь крестьянки полна забот: работа в поле, на огороде, дома. А её праздничный костюм — диво дивное. Одежду она мастерила, вкладывая в неё настоящий талант художника.

Образ мужчины неотделим от его труда. В народном творчестве это образ скотовода или пахаря. В нём соединены представления о силе и доброте, умении ухаживать за своей землёй, своим хозяйством и защищать их.

А лицо человека — это зеркало его души и характера. Посмотреть в лицо человеку — все равно что заглянуть ему в душу.



*Микаил Абдуллаев.*  
Девушки-рисоводы



*Эльмира Шахматинская.*  
Выращу без потерь!



*Марал Рахманзаде.*  
Азербайджанские женщины



- Удалось ли художникам достичь не только внешней, но и духовной схожести в картинах?
- Как можно определить занятия людей, изображённых в произведениях?

Цветные карандаши, пастельные мелки, гуашь

## Задание

1. Создай образ доброго, заботливого человека по внешнему облику, характеру одежды и окружающий его мир. Можешь воспользоваться данными образами в своём рисунке.

*Детские рисунки*



*Техника: бумага, гуашь*



*Техника: бумага, цветные фломастеры*



*Техника: бумага, пастельные мелки*

- Нарисуй портреты – образы азербайджанской женщины или мужчины. Правильно расположи их на листе бумаги и не забудь дорисовать головной убор.



## 6 НАРОДНЫЕ ОБРЯДЫ

Народные праздники

Праздниками в Азербайджане встречали весну и провожали зиму, праздниками отмечали начало и завершение земледельческих работ. Праздники не возникали сами по себе: у каждого из них есть свои истоки и причины, своё время.

Один из древнейших земледельческих праздников нашего края — торжество по случаю начала пахоты, которое относится к сезонным обрядам<sup>1</sup>.

**Сезонные обряды.** Жизнь земледельца во многом зависит от смены времён года. Например, осенью, после окончания сбора урожая, прежде чем начать готовить землю к новому посеву, проводят праздник начала пахоты. Сначала каждому пахарю и погонщику волов<sup>2</sup> преподносят хончу (дары на подносе), где разложены платок, белая рубаха, носки, а также сладости и узелок с жареной пшеницей.

На месте будущей пашни ставятся котлы и разводятся костры. Все три дня праздника там готовится плов и раздаётся всем жителям прямо на месте. Больным и старикам их долю праздничного угощения приносят на дом. Люди поют обрядовые песни, исполняют танец яллы, перепрыгивают через костёр.

Яллы танцуют много людей, сплетая руки и образуя хоровод вокруг костра. Они идут по кругу, приплясывая, и хором поют, выпрашивая тёплую весну, изобилие и достаток.







*Асаф Джафаров. Мой Азербайджан*

До глубокой ночи длится этот обряд с песнями-призывами, а с раннего утра уже выходят в поле земледельцы с плугами<sup>3</sup> и начинается пахота.



*Алекпер Рзакулиев. Подковывание вола*

- <sup>1</sup> Обряд — обычай, который происходит по определённым правилам.
- <sup>2</sup> Погонщик волов — человек, который ухаживает за скотом и выводит его на работу в поле.
- <sup>3</sup> Плуг — орудие из металла для вспашки почвы.

Всё в жизни меняется, но неизменными остаются радость праздника, наряды, подарки, угощения, песни, танцы и, конечно же, чувство общности с людьми. Эти традиции составляют необычайность, особенность праздника. Основные обряды праздника, передаваясь из поколения в поколение, существуют и по сей день.

Лист бумаги формата А1 (ватман), цветные карандаши, пастельные мелки, гуашь

### Задание

- Сделай панно «Сельский праздник». Подумай, какое время года ты изобразишь. Передай радостное настроение праздничного веселья. Местом действия может быть и деревенская площадь. Расположи хижины так, чтобы осталось место для этой площади. Не забудь изобразить людей в праздничной одежде.
- Можно выполнить часть работы в технике аппликации. Для начала нарисуй пейзаж, дома. Фигурки людей сделай отдельно, а потом наклей на лист. Продумай заранее, где разместить их так, чтобы составить выразительные группы. Воспользуйся образцами.

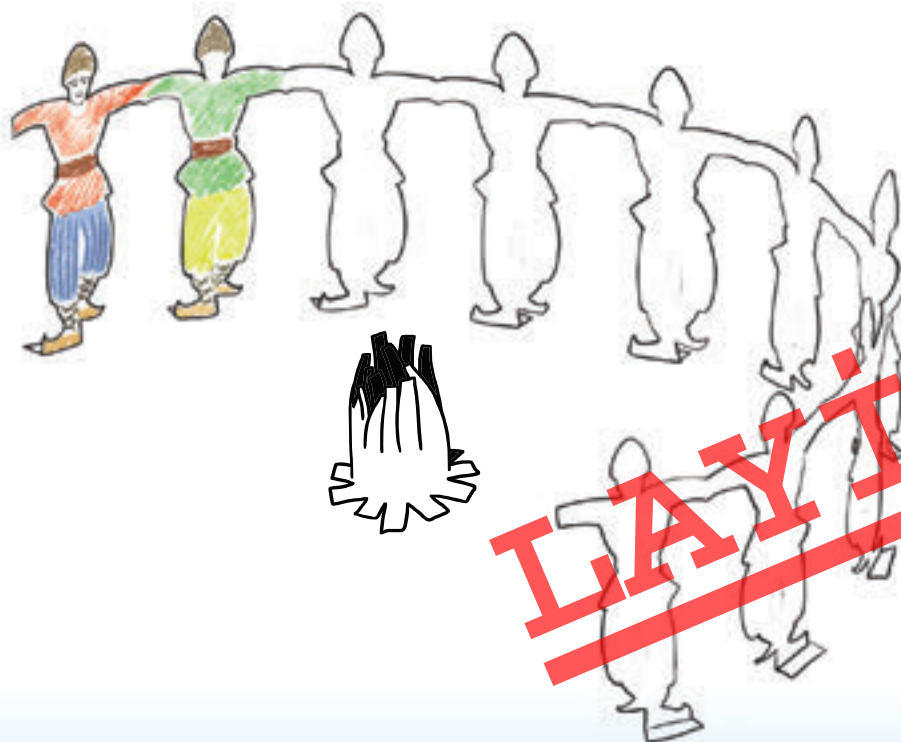
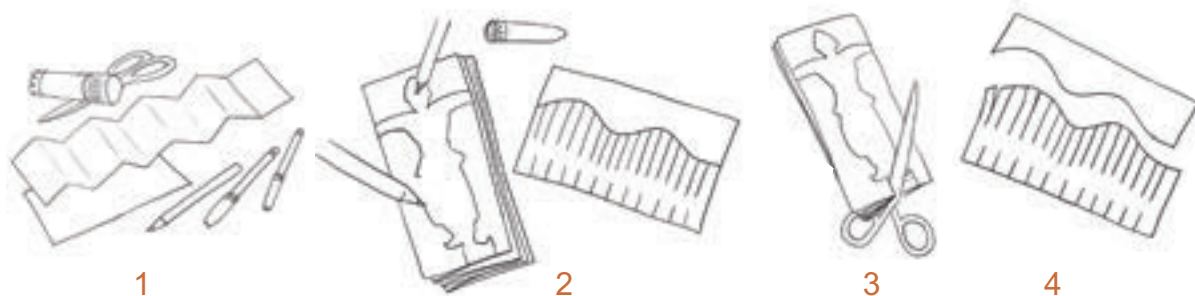

## ПРОВЕРЬ СЕБЯ

1. Определи в рисунках учеников точку схода, линию горизонта. Чем отличаются уровни линий горизонта? Разъясни сходство между объектами, находящимися вблизи и вдалеке.



2. Расскажи о понятиях светотени в натюрмортах художника. Определи направление падающего света, линии горизонта, точки зрения.



Рамиз Аббасов. Осенние дары



Хиджран Алиоглу. Медная посуда



Зохраб Джаббаров. Дачный сезон

**ДАУМ**

3. Что означали древние изображения и украшения человека?



4. Покажи жилище, следуя данной последовательности. Расскажи, из какого материала их строили.

Хижина

Юрта (алачыг)

Шалаш



5. Определи занятия людей по их одежде.



# 2 КРАЙ ДРЕВНИХ ПАМЯТНИКОВ

Памятником может быть отдельная фигура, постройка и даже целый город.

У каждого памятника есть своё неповторимое лицо, свой характер и своя судьба.

В каждом каменном изваянии запечатлён исторический путь народа, его память.



**ТАУІН**

# 7

## КАМЕННЫЕ ИЗВАЯНИЯ — ПАМЯТЬ ИСТОРИИ

Символы на камнях

Камень — символ долговечности. Первые изображения были сделаны нашими предками именно на камнях и на скалах. Наскальные рисунки Гобустана, **высеченные** первобытными людьми на стенах пещер и на скалах, — настоящее чудо. Когда рассматриваешь эти рисунки издали, они словно оживают: доблесть охотников и ловкость зверей говорят об одарённости, необыкновенной зоркости и наблюдательности первобытного человека.

### Способы процарапывания, высечения

Древнейшие изображения, процарапанные на поверхности скал и пещер.

Наскальные рисунки Гобустана

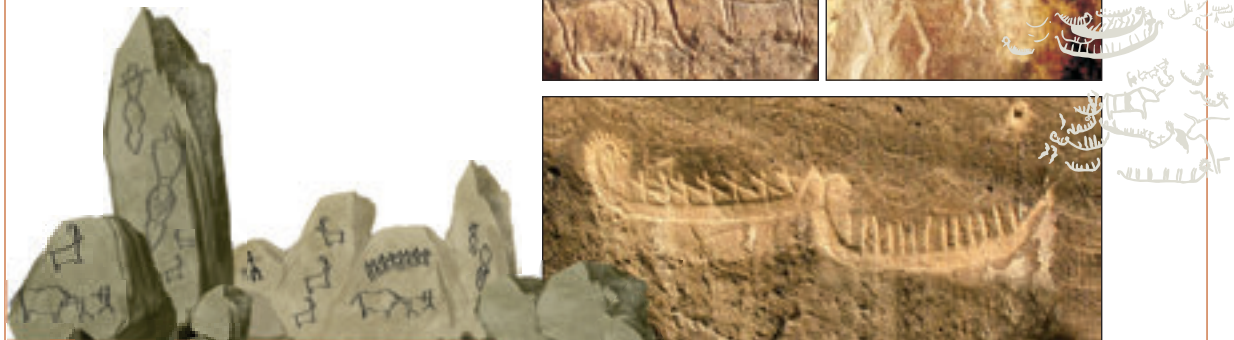

Со временем, овладев искусством **высечения** и **резьбы**, человек создавал на каменной поверхности **рельефные узоры** и объёмные фигуры. И узоры **на изваяниях**, предназначенные для разных событий, тоже разные.

### Способы высечения и резьбы по камню

Разнообразие узоров



Наши предки считали камень священным, ему поклонялись и верили, что каменные фигуры защитят их от злых сил.

Древний человек чаще всего изображал фигуры барана — символа мужества, силы и лошади — символа богатства и отваги. Хотя черты одних и тех же животных схожи, но элементы украшения на них разные.

### Познакомься

**Каменный идол** — фигура человека, которому поклонялись наши предки, высечена из цельного камня.



Вид спереди

Вид сзади

### Каменный идол

На фигуре барана изображены сабля и лук, олицетворяющие смелость и доблесть его хозяина. Этот символ является и узором фигуры.



Ритмичные растительные узоры украшают спину барана в виде накинутого роскошного ковра.



Хотя общий вид каменных лошадей одинаковый, но элементы украшения на них разные.



Декоративность рельефных форм на изваяниях, являющихся свидетелем обрядов и верований народа, отличалась разнообразием. Красота этих орнаментов вечна, как и сам камень.

### ЗАПОМНИ

**Изваяние** — скульптура из камня.

**Рельеф** (латинское слово) — означает выпуклость. Это вид скульптуры, представляющий собой выпуклое изображение на плоской поверхности. Он рассчитан на то, чтобы рассматривать его только прямо, а не сбоку.



- По каким признакам можно различить фигуры барана и лошади?
- Чем отличается способ высечения от резьбы?

## Задание

Бумага формата А4, пластилин или глина

- Вылепи фигуру животного. Сначала нарисуй эскиз на бумаге, затем создай пластилином его рельеф — выпуклое изображение. Не забудь украсить фигуру символами. Можешь воспользоваться данными образцами.



- Вылепи объёмного барана и укрась поверх узорами.



# 8 МАВЗОЛЕИ. УСЫПАЛЬНИЦЫ

Форма, узор и ритм в архитектуре

Древние сооружения, которые называют **мавзолеями**<sup>1</sup> или **усыпальницами**, можно встретить в разных уголках нашей земли. Они являются прекрасными образцами памятников архитектуры. Эти строения возводились для увековечивания памяти почитаемых людей. Узоры на них были тесно связаны с миром человека.

Наши предки считали, что орнамент обладает защитной силой. Разнообразие мира в орнаментах превращалось в символы – условные знаки. Растительные узоры, геометрические фигуры, волнистые линии, изображения звёзд, букв были наиболее часто используемыми мотивами орнаментов на строениях.

По сравнению с древними жилыми зданиями мавзолеи отличались богатством украшений и размерами. У них обычно овальная или прямоугольная форма.

Рассмотри, как высечены узоры, как многообразны форма и орнаменты на архитектурных памятниках, созданных талантливыми мастерами.

Геометрические узоры, украшающие мавзолей (фрагмент).

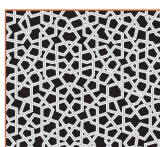

Мавзолей Гейгюнбед.  
Марага

Фрагмент узоров мавзолея. Орнамент из букв. Буквы, расположенные под разным углом, превращаются в узоры.



Мавзолей Гарабаглар.  
Нахчыван

## ЗАПОМНИ

<sup>1</sup>**Мавзолей** (латинское слово) — монумент, погребальное сооружение.



- Какое значение имеют орнаменты на строениях?
- Каковы общие черты мавзолеев?

Цветные карандаши, чёрная ручка, фломастеры, цветная бумага, клей, ножницы

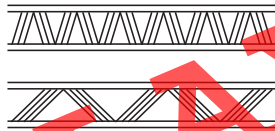
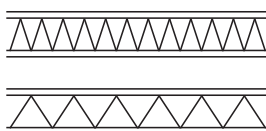

## Задание

- Нарисуй силуэты мавзолеев разной формы. Укрась их узорами. Это задание можно выполнить и с использованием цветной бумаги, способом аппликации.

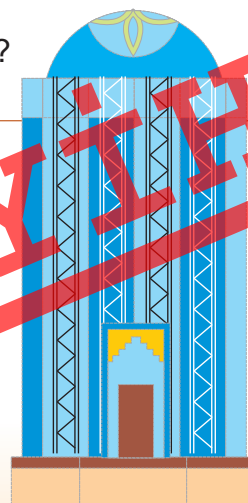

## 9 ДРЕВНИЕ ХРАМЫ

Путешествие в историю.  
Музей под открытым небом

**Храмы**, возведённые в городах, на вершинах холмов и равнинах, имели огромное значение в жизни людей. Жители всей округи собирались сюда на обрядовые службы, здесь же провозглашали важные решения.

Оставшиеся нам в наследство от прошлого, эти строения имели разную форму и размеры.

### Познакомься

Находящийся недалеко от Каспийского моря, на земле Абшерона, этот вечный факел — настоящее чудо природы. Несмотря на дождь и снег, он горит и днём, и ночью.

“Янардаг” — один из природных памятников нашей Родины.



Янардаг

Атешгях — храм огнепоклонников на Абшероне остался со времён поклонения человека силам природы. Огнепоклонники, посещавшие этот храм, верили в могущество природы и совершали культовые обряды. Атешгях представляет собой равносторонний четырёхугольник. С каждой стороны он имеет вход. Факелы каменных чаш, расположенных по углам на крыше храма, освещают всю округу после захода солнца.

«Атешгях». Центральный храм огня



Вид днём



Вид ночью

### ЗАПОМНИ

**Атешгях** — храм огня, используемый как место для поклонения. Название храма означает «Дом огня» или «Место огня».

У подножия Кавказских гор неподалёку от города Шеки, в селении Киш, находится древняя албанская церковь. Это один из древнейших памятников нашей Родины.

Над стенами храма возвышается **глава**. Её венчает **купол** в форме шестигранной пирамиды и конуса. Внутри помещения свет льётся из окошек сверху, то есть с неба.

Церковь в селении Киш. *Шеки*



Вид спереди



Вид сзади



**ЗАПОМНИ**

**Храм** — место для религиозных обрядов людей.

**Глава** — завершающая часть храма.

**Купол** — крыша, имеющая форму полушария или конуса.

**Арка** — полукруглая конструкция в стене, перекрытие на поверхности окон и дверей.



- Для чего возводились храмы и церкви?
- Какие храмы и церкви твоего города (селения) тебе известны?

Цветные карандаши, пастельные мелки, гуашь

**Задание**

- Изобрази древний храм и его посетителей. Храм может быть расположен в горах, на равнине или в селе.

**ЛАУІІН**

# 10 СТАРИННЫЕ МОСТЫ

Конструкция, симметрия, ритм

История мостов, соединяющих берега полноводных рек нашей Родины и трудные переходы на горных дорогах, очень древняя. Опоры этих мостов возводились на естественном основании — берегах, скалах.

Мосты бывают разные: деревянные, подвесные, каменные, разводные и т.д. Самые прочные и долговечные мосты строятся из камня. Строить их — очень тяжёлая и трудоёмкая работа.

В прошлом мост считался символом могущества и достатка государства. Дошедшие до наших дней мосты — наглядный пример того, что человек способен создать своим трудом.

## Познакомься



Деревянный мост



Подвесной мост



Каменный мост

**Понаблюдай.** Украшением Худаферинских мостов являются пролёты. Основание моста сооружено из речных камней, а пролёты — из кирпича. Ритмичность полукруглых пролётов придаёт мостам своеобразную красоту.



Худаферинские мосты. Дageстан



- Перечисли общие элементы разных видов мостов.
- В каких ещё строениях можно увидеть элементы конструкций моста?

Худаферинские мосты — самые известные в Азербайджане мосты из камня с кирпичным декором. Сооружённые на реке Араз, эти мосты связывают северный и южный берега.

### Познакомься

Мост Гозбел. *Нахчыван*



Красный мост. *Газач*



Кривой мост. *Гядабей*



Разводной (подъёмный) мост

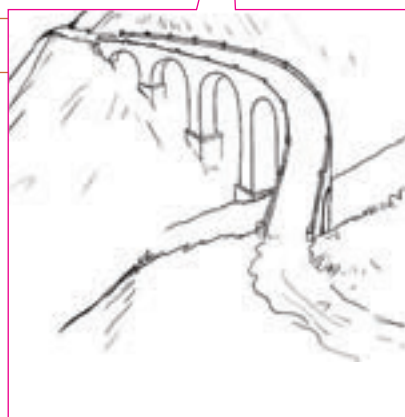

- Есть два Худаферинских моста. Большой мост — 15-пролётный и Малый мост — 11-пролётный.

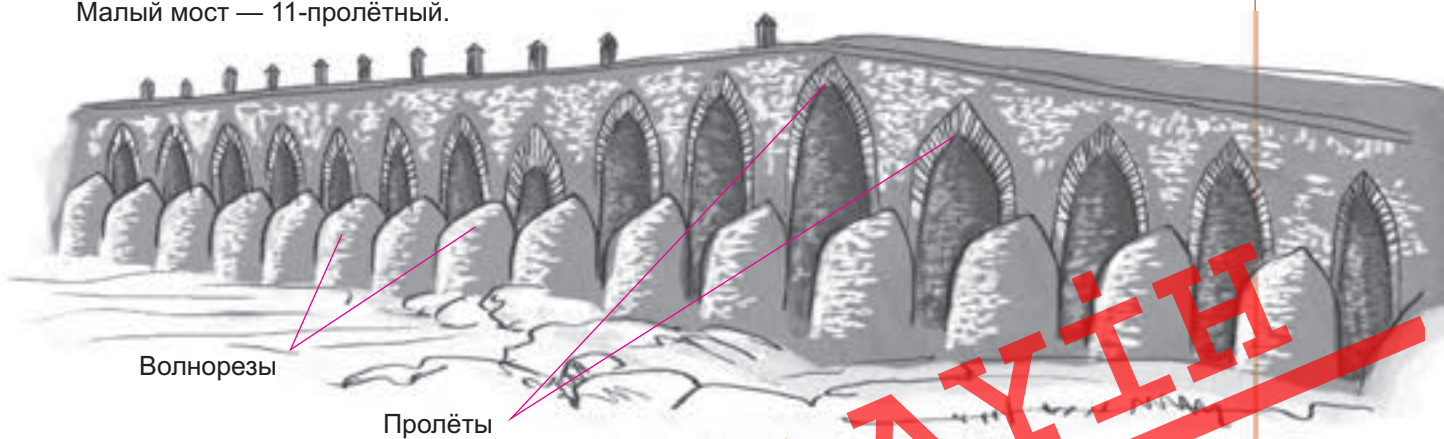

Волнорезы

Пролёты

Гуашь, акварель, пастельные мелки

### Задание

- Нарисуй один из мостов и покажи, что вокруг, где располагается, и дорисуй композицию до сюжетной картины.

**ЛАУІІІ**

# 11 КРЕПОСТИ

Оборонительные сооружения: симметрия, пропорция, ритм

В разные времена люди, для того чтобы защитить себя, возводили крепости. Строили их обычно на высоком холме или на открытых территориях, чтобы лучше видеть, что происходит вокруг. При нападении чужеземцев толстые стены крепости защищали население.

При строительстве и закладке фундамента оборонительного сооружения сначала выбирали территорию. Строение было более надёжно защищено, если стояло на отвесной скале или на берегу реки.

Крепости с широкими стенами считались символами прочности, стойкости. Любое прочное сооружение и сегодня сравнивают с крепостью. Если посмотреть сверху, очертания таких крепостей напоминают прямоугольник.

Замки-крепости в посёлках Рамана и Мардакан напоминают богатырей, стоящих на холме. Стены и башни довершаются **венцом**, который напоминает корону восточных владык. Венец защищал жителей от врагов и украшал башню. Самая высокая часть использовалась и для оповещения: во время победы над врагом или опасности нападения там разводились костры «предупреждения».

## Познакомься

Замки крепости с квадратной башней.



Замок-крепость.  
Посёлок Рамана. Абшерон



Замок-крепость.  
Посёлок Мардакан. Абшерон

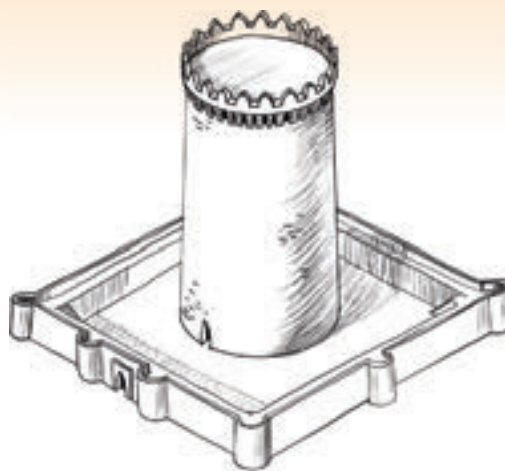

Замок-крепость с круглой башней.  
Посёлок Мардакан. Абшерон

**ЗАПОМНИ**

**Стена** — ограда, возведённая вокруг строения.

**Венец** — верхушка, довершающая крепостные стены.

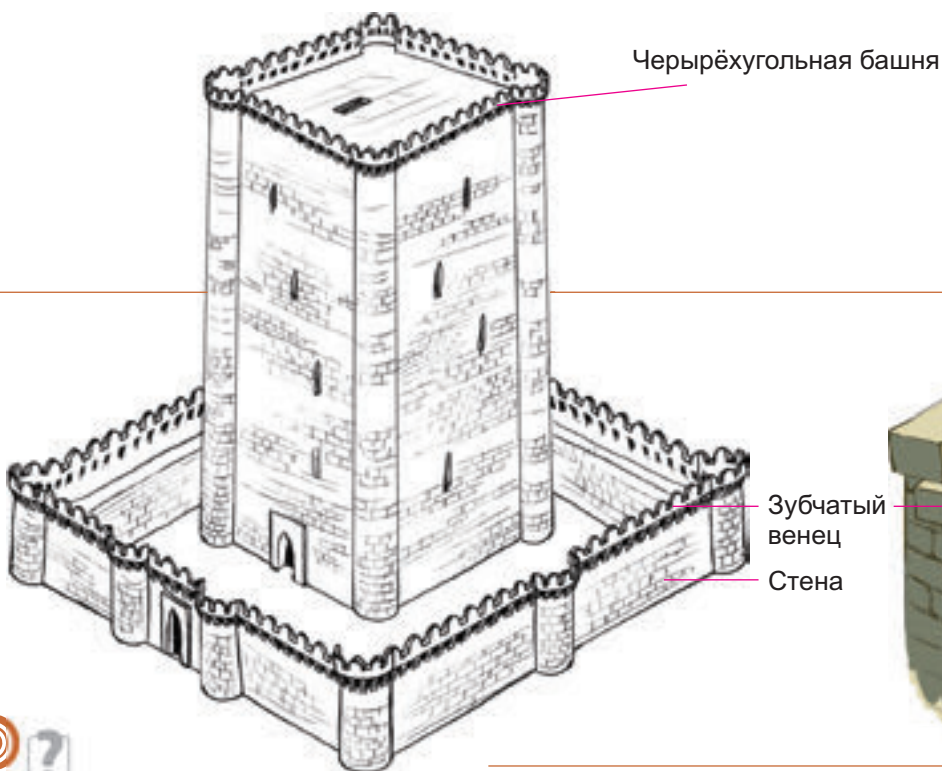

Четырёхугольная башня

Зубчатый  
венец  
Стена

Фрагмент надстенного  
венца — пояса

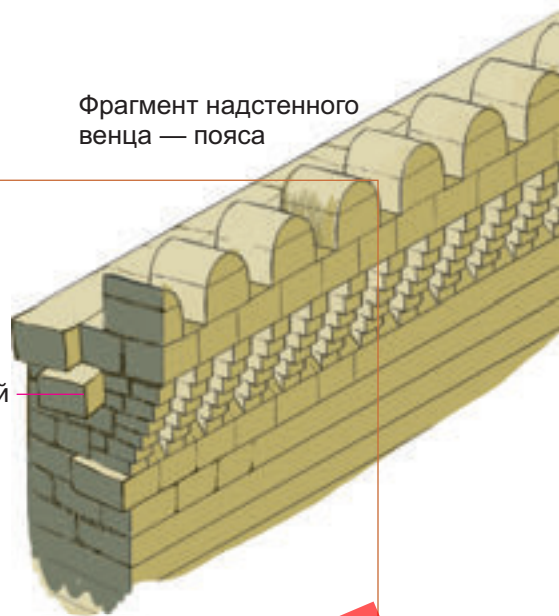

- Для чего строили крепости?
- О каких ещё крепостях Азербайджана ты знаешь?

Цветные карандаши, фломастеры, акварель

**Задание**

- Нарисуй древнюю крепость и её жителей. Не забудь дорисовать толстые стены и сторожевые башни.

**ЛАУІН**

# 12 ДВОРЦЫ

## Дворцовая жизнь

Дворцы Древнего Востока обычно славились именами правителей страны. Роскошь, богатство и величие дворца являлись символами могущества страны.



Коронавание Хосрова.  
Средневековая миниатюра,  
художник Ага Мирек

Важные решения — объявление войны и заключение мира — принимались в диванхане\* (зал заседаний) дворца. Вельможи, визири, военачальники, стражники ждали здесь распоряжений правителя. По украшениям на их одеждах можно было узнать, какую должность занимает каждый из них. Особенно богато украшенную одежду мог носить только правитель.

Дворец был окружён высокой стеной. На башнях стояли стражники. Во дворце были разные строения — диванхана, мечеть, мавзолей, баня.



- Почему дворцы были окружены высокой стеной?
- Чем различалась одежда знати и военных?

### Задание

Цветные карандаши, фломастеры, гуашь

- Изобрази жизнь дворцовой знати. Нарисуй правителя в своих палатах, вельмож, военачальников и стражников.

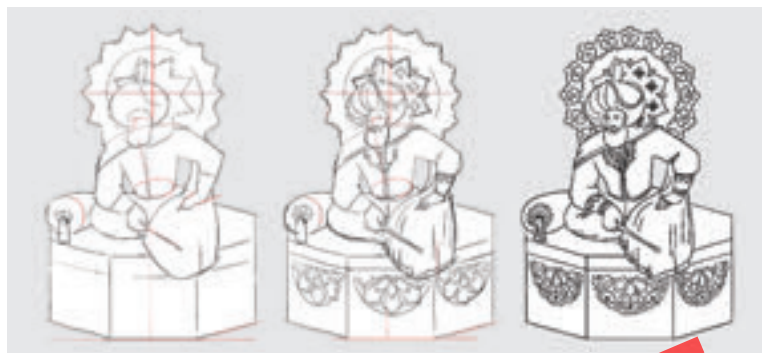

ТАУТН

\* Диванхана (персидское слово) — помещение для официальных приёмов во дворцах Древнего Востока.



# 13 КАРАВАН-САРАИ

## Сооружения для караванов

Караван-сарай — общественное здание, строившееся на пересечении торговых путей, предназначенное для временной остановки караванов и путников. Созданный из двух слов — «караван» и «сарай», караван-сарай используется и как дом отдыха.

Чтобы отдохнуть от длинной дороги караваны останавливались в таких караван-сараях. Здесь были все удобства для отдыха людей.

Караван-сарай обычно строились двухэтажные. Во дворе был большой колодец. Первый этаж предназначался для остановки упряжных животных, амбаров и прочих хозяйственных нужд. На втором этаже жили и отдыхали купцы, путники.



Двор караван-сарая. *Шеки*



Келья (комната) караван-сарая. Здесь торговец мог отдохнуть и наблюдать за происходящим.

Площадь караван-сарая окружали лавки ремесленников. Это был настоящий восточный базар — многолюдный и шумный.



- Чем караван-сарай отличается от дворца?
- Какие строения заменяют караван-сарай в наши дни?

Цветные карандаши, фломастеры, гуашь

### Задание

- Нарисуй многолюдную и шумную торговую площадь, вокруг лавки ремесленников и перед ними покупателей. Если сможешь здесь нарисовать животных и тележки, дорисуешь ещё колодец, то это будет настоящий двор караван-сарая.



## ПРОВЕРЬ СЕБЯ

1. Расскажи о каменных изваяниях и о символах-украшениях на их поверхности.



2. Покажи мосты, следуя данной последовательности.  
Расскажи, из какого материала их строили.

Деревянный  
МОСТ

Разводной  
МОСТ

Подвесной  
МОСТ

Каменный  
МОСТ



3. Прочитай описания и определи, какому зданию они соответствуют.

- Специальное здание для временной остановки караванов и путников.
- Строение, построенное с целью обороны.
- Здесь проводились обрядовые службы, провозглашались важные решения.
- Эти строения возводились для увековечивания памяти почитаемых людей.

Мавзолей

Храм

Замок

Караван-сарай

# З

## ИСКУССТВО РОДНОЙ ЗЕМЛИ

У каждого города свой неповторимый облик, характер и у каждого своя судьба.

История народа, след событий отразились на строениях города, предметах быта и на его узорах.



**ТАУІН**

# 14 ДРЕВНИЕ ГОРОДА

Особенности городов Азербайджана

Города возникали не вдруг. Они постепенно разрастались и развивались вокруг крепостей и замков. В прошлом так и говорили: сердцевина города. За крепостными стенами в старые времена помещалось удивительно много: храмы, мечеть, диванхана, баня, дворец правителя, дома знатных людей — полководцев и эмиров.



В центре города находился базар — большая рыночная площадь, а на окраине был **посад**<sup>1</sup> — поселение ремесленников. Здесь жили и имели свои мастерские пекари, ювелиры, ткачи, кузнецы, гончары, кожевники и многие другие.

Храмы древнего города отличались от других построек своим величием, возвышаясь минаретами и куполами. Крыши городских домов покрывали **черепицей** (керамитом). Эти глиняные прямоугольные плитки обжигались в печи и защищали кровлю от сырости.

<sup>1</sup>Посад — торгово-ремесленная часть города.

Особенностью древних городов было то, что они находились на караванных путях. Чужеземцы покупали предметы, изготовленные искусными мастерами, и увозили в свою страну.

Города, как и люди, имеют свой характер, жизненный уклад.



- Какие постройки самые важные для города?
- Что означает выражение «каждый город имеет свой характер»?

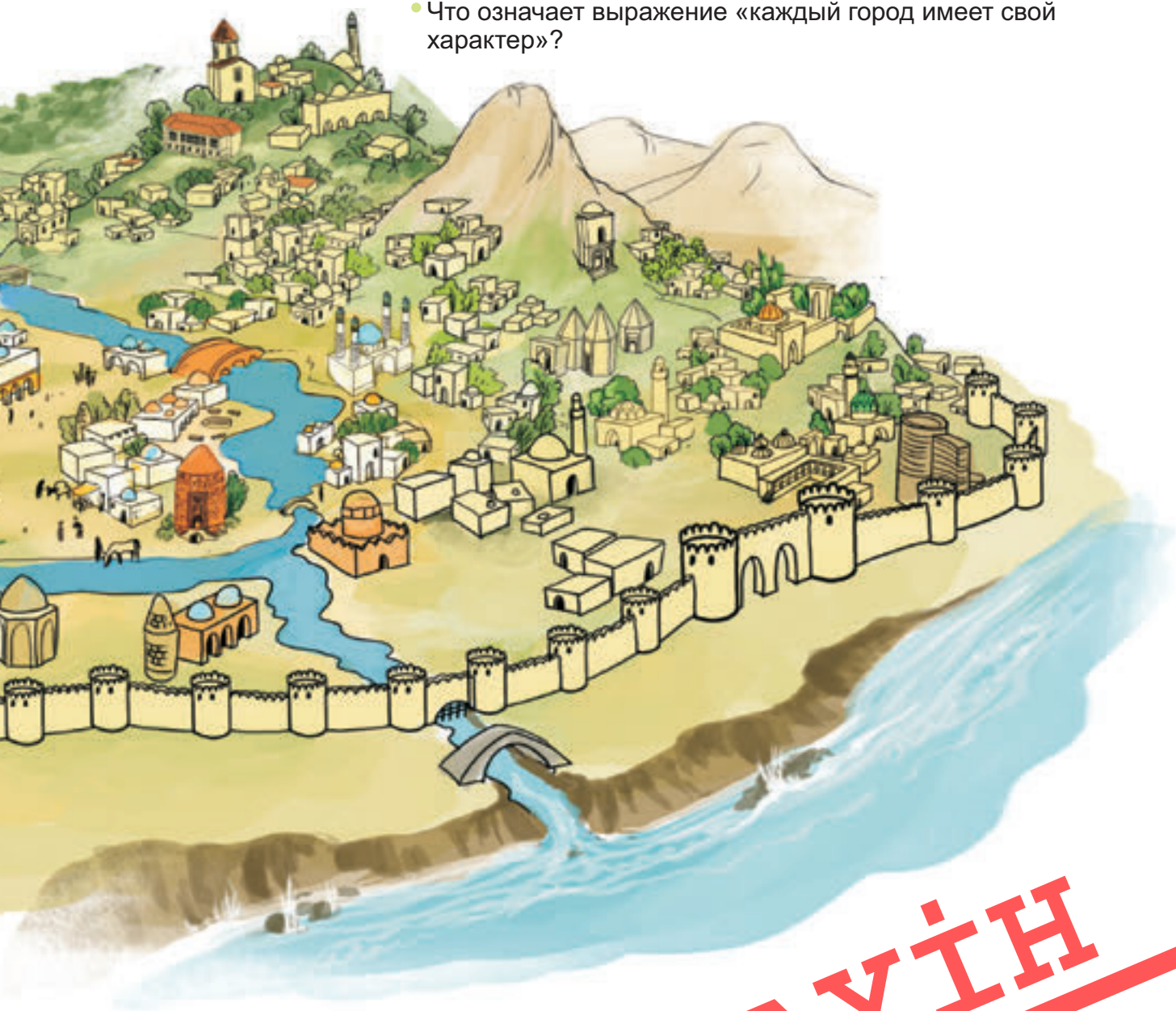

Цветные карандаши, фломастеры

### Задание

- Нарисуй древний город. Представь, что ты смотришь на него издалека и в то же время с высоты, и тогда увидишь весь город. Не забудь о целостности композиции, правилах перспективы.

**ЛАУІН**

# 15 НАРОДНОЕ РЕМЕСЛО: МЕДНОЕ ДЕЛО

Город мастеров

Расположенный на перекрестке караванных путей, древний город Гянджа славился оживленной торговлей и мастерами-ремесленниками. Самую красивую ткань — атлас, парчу, шёлк и одежду из них, называемую «аль-Гянджа», производили здесь. Изделия, созданные кузнецами, — оружие и орудия труда, кухонная утварь, чеканная посуда отличались изяществом своеобразных узоров.

В Гяндже была улица, где жили и работали медники. В расположенных здесь мастерских изготовлялась посуда из меди. Её разновидности — серпуш, сернидж, подносы, медное ведёрко с узким горлышком, кувшин, сехенг по форме и узорам очень отличались друг от друга. Используемая в быту и хозяйстве, эта посуда была прекрасным образцом медного искусства.

## Познакомься

Образцы медной посуды, изготовленной гянджинскими мастерами.



Медный кувшин и тазик. XIX век

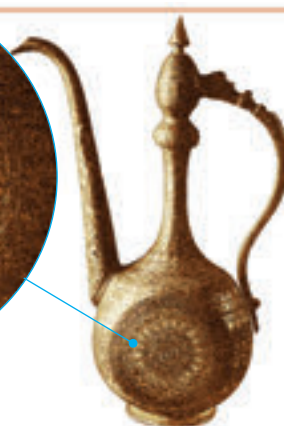

Медный кувшин. XIX век



Медная чаша. XIX век

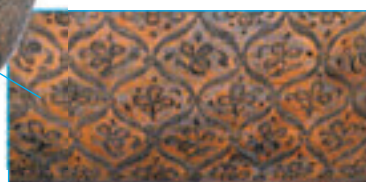

**Знаешь ли ты?** Наследие мастеров Гянджи — кованые железные ворота и сегодня предмет гордости нашего народа. В городе, укрепленном крепостными стенами, находились дворец правителя, великолепные замки, мавзолей, караван-сарай, мечеть, медресе и другие примечательные строения.

Вид древнего города Гянджа





- Какие ещё изделия изготавливаются из металла?
- Расскажи о зодчестве города Гянджа.

Гуашь, пастельные мелки, цветные карандаши, фломастеры

### Задание

- Нарисуй натюрморт с медной посудой. Обрати внимание на правильность построения композиции. Разукрась узорами поверхность изделий. При рисовании можешь воспользоваться следующей последовательностью изображения.



Сернидж



Сехенги  
(кувшины)  
разных  
форм

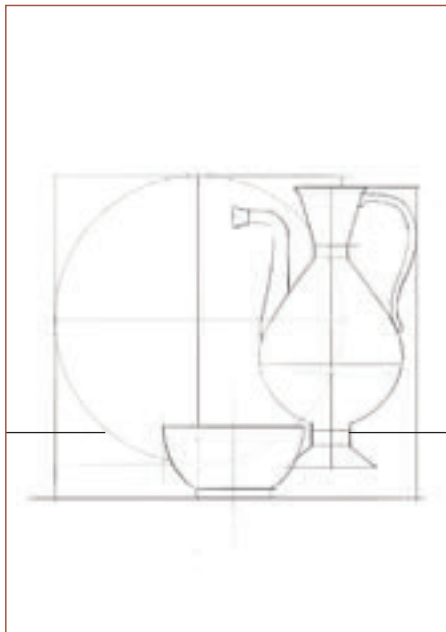

# 16 СЮЖЕТНЫЕ КОВРЫ

Изображение быта на сюжетных коврах

По существу, если города и похожи друг на друга, это не мешает, а наоборот, помогает оценить их неповторимый облик. Искусство и своеобразные обычаи этих городов можно увидеть на созданных здесь **сюжетных коврах**. Шёлковые ткани и ковры с названиями «Ширван», «Гобустан», «Шамаха», «Исрафил», «Арчиман», шерстяные изделия с яркими узорами — дело рук искусных мастеров города Шамаха.

Цвет, форма и ритм в узорах ковров отражают все краски природы. Декоративный стиль изображения бытовых сцен и искусство превращать фигуры в узоры свидетельствуют о мастерстве шамахинских ковроткачей.

## Познакомься

Сюжетный ковёр обрамлён яркими орнаментами.

На нём изображена сцена охоты: фигура охотника на коне, охотничьи собаки, соколы и по углам петухи — вестники добра.



“Охота”. Сюжетная композиция на ковре

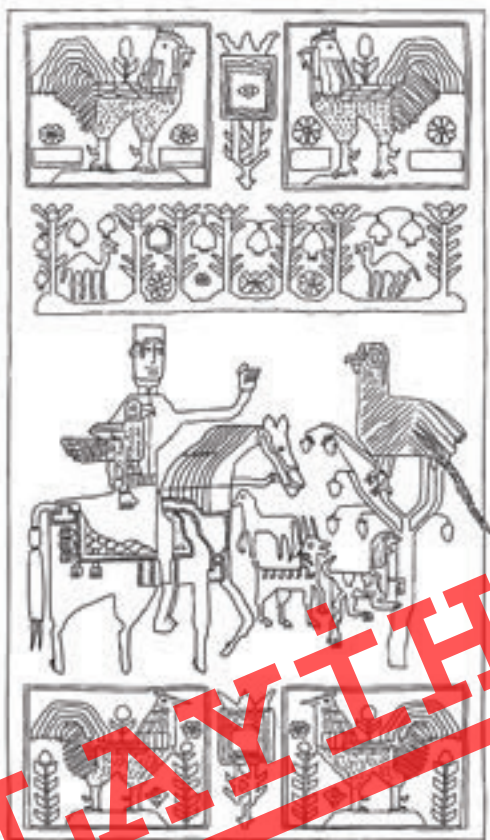

- Какие существуют виды декоративно-прикладного искусства?
- Какие закономерности ковровых орнаментов тебе известны?



### Задание

- Нарисуй эскиз сюжетного ковра, учитывая симметрию и ритм. Основным сюжетом могут стать пейзаж, сцена охоты, быт или портрет. А может, даже натюр-морт. Помни, что от цвета, формы и ритма в узорах зависит, каким будет ковер.

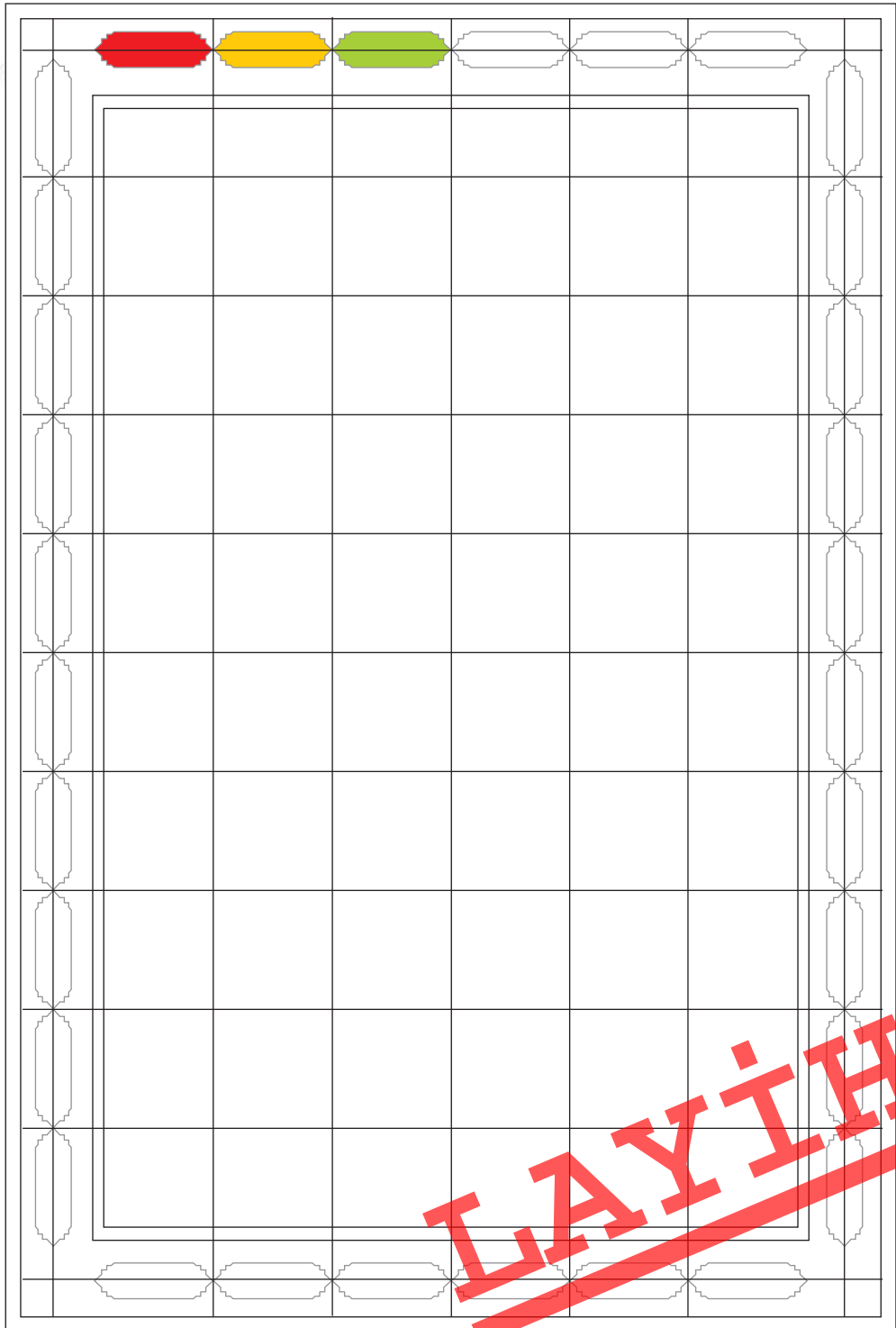

# 17 ТРАДИЦИИ И ОБЫЧАИ НОВРУЗА

## Традиции праздника Новруз в изобразительном искусстве

Одним из самых древних праздников и обрядов нашего родного края является **Новруз**. Новруз — праздник прихода весны, нового посева, призыва обильного урожая и благоденствия.

Торжества по случаю Новруза начинаются за сорок дней до самого праздника. Особенно торжественно отмечается последний вторник перед праздником: убирают в доме и во дворе, пекут вкусные сладости и окружают особой заботой больных. Считается, что этот праздник каждый должен встретить здоровым и в чистоте.

На праздничный стол выставляют хончу с семью видами угощений и зажигают свечи. В вечер перед праздником дети ходят по домам, собирая гостинцы. Для этого они опускают торбу<sup>1</sup> в дымоход или подбрасывают шапки под дверь. В день праздника устраиваются игры и красочные представления.

Одной из самых интересных игр праздника Новруз было разбивание яиц. Люди разбивали раскрашенные праздничные яйца и победившим являлся тот, у кого яйцо оставалось неразбитым. Разбивание яиц означало борьбу зимы и весны, холода и тепла.

Четыре дня, следующие за праздником Новруз, символизировали четыре сезона наступающего года.

Традиции, обычаи праздника Новруз, передаваясь из поколения в поколение, и сегодня отмечается каждую весну в нашей стране.



Алекпер Рзакулиев.  
Игра в разбивание яиц



Алекпер Рзакулиев.  
Подготовка к Новрузу

<sup>1</sup>Торба (тюркское слово) — рюкзак, сумка, маленький мешок.



Магомед Оруджев. Праздничный вечер



Халида Сафарова. Новруз



Элмира Шахтахтинская. Подготовка к Новрузу



- Какие приметы праздника Новруз изображены в произведениях художников?
- В каких ещё странах проводят праздник Новруз?

Гуашь, пастельные мелки, цветные карандаши, фломастеры

### Задание

- Сделай рисунок, отражающий обычаи Новруза; можешь показать в рисунке обычаи, красочные игры и представления праздника.

## 18 МИРЗА ГАДИМ МАМЕДГУСЕЙН ОГЛУ ИРЕВАНИ (1825–1875)

Мирза Гадим Иревани родился в городе Иреван Западного Азербайджана. Искусству рисования он научился у своего отца — мастера резьбы по дереву. В начале своего творческого пути М.Г.Иревани занимался декоративным искусством, работал как художник-орнаменталист и портретист. Он является основоположником **станковой живописи**<sup>1</sup> в Азербайджане. Его работы «Кавалерист», «Танцовщица», «Дервиш» сегодня демонстрируются в Азербайджанском государственном музее искусств.

Художник восстановил панно и сюжетные композиции во Дворце Сардара в Иреване. На стенах зала, называемого зеркальным, он написал **монументальные**<sup>2</sup> портреты Фатали шаха Гаджара и Аббаса Мирзы. В результате армянской агрессии этот архитектурный памятник был разрушен.

Созданные М.Г.Иревани картины «Виджихулла Мирза», «Молла», «Портрет сидящей женщины», «Портрет молодого человека» хранятся в Азербайджанском государственном музее искусств, а «Портрет Мах Талят» — в Грузинском государственном музее искусств. Эти портреты своей выразительностью и ярким колоритом восхищают зрителей и сегодня. В музее Эрмитаж в Санкт-Петербурге хранится его произведение «Цветы и птицы».

Декоративность и реализм в произведениях мастера, объединившего стиль восточной миниатюры, народное творчество и европейский стиль живописи, дополняют друг друга.

М.Г.Иревани заложил основы нового направления в изобразительном искусстве Азербайджана.



• Какую роль в развитии изобразительного искусства Азербайджана сыграл М.Г.Иревани?

### Задание

- Нарисуй портрет известного человека и постарайся передать присущие ему черты характера.

<sup>1</sup> Станковая живопись — живопись, созданная на станке (мольберте).

<sup>2</sup> Монументальная живопись — произведения живописи, тесно связанные с архитектурой.





Фатали шах Гаджар



Гасан Хан Иреванлы  
(Сары Аслан)



Портрет Мах Талят

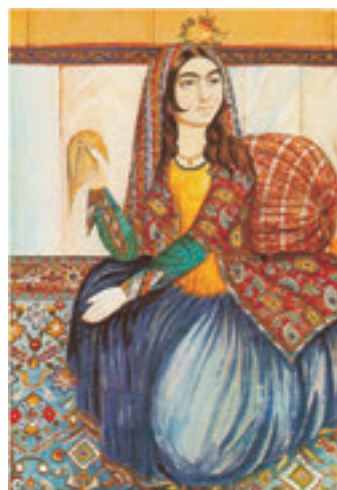

Портрет сидящей женщины



Сардар Иревана



Сардар Иревана



Портрет молодого человека

# 19 УСТА ГАМБАР ГАРАБАГИ (1830–1905)

Уста Гамбар Гарабаги родился в городе Шуша. Талантливый азербайджанский живописец, художник-орнаменталист, он является также создателем прекрасных образцов настенной росписи в национальном стиле.

Реставрируя росписи зала летнего Дворца Шекинских ханов, Гарабаги внёс новые оттенки в традиционный национальный стиль. В композициях мастера, объединивших стиль декоративного искусства с живописью, колорит и гармония больших и малых деталей создают торжественное настроение. Узоры на стенах напоминают сказочный сад. Каждый изображённый цветок имеет свой цвет.

В своих произведениях художник использовал новые для восточной живописи приёмы. В этих произведениях декоративные и реалистичные изображения как бы дополняют друг друга.

Яркими запоминающимися узорами художник украсил много домов в городе Шуша.

Наследие Уста Гамбара Гарабаги: росписи на стенах летнего Дворца Шекинских ханов. Фрагменты





Сцены охоты и сражений,  
украшающие стены Дворца  
Шекинских ханов.  
Фрагменты



- Что нового внёс Уста Гамбар Гарабаги в традиционный восточный стиль?

Гуашь, цветные карандаши, фломастеры

### Задание

- Сделай рисунок по представлению, отражающий сцены охоты или сражений.

## 20 МИР МОХСУН НАВВАБ (1833–1918)



Азербайджанский художник Мир Мохсун Навваб родился в городе Шуша. Талантливый художник, он в то же время был известен как поэт, музыковед и каллиграф<sup>1</sup>. Обладавший энциклопедическими знаниями и уникальными способностями, начальное образование Навваб получил в духовной школе. Изучал арабский, фарси, турецкий языки, астрономию, химию, математику и другие науки. Он писал стихи, издавал книги, посвящённые разным областям науки. Навваб, создававший произведения изобразительного искусства, был к тому же одним из первых художников-каллиграфов и оформителей книг в Азербайджане.

Свой дом и стены школы, в которой он преподавал, художник расписал изображениями птиц и цветов. В азербайджанском декоративном искусстве эта роспись стала образцом настоящего творчества.

Его работы, написанные акварелью, книжные миниатюры и орнаменты, художественное оформление книг стали первыми шагами в развитии книжной графики в Азербайджане.

Навваб принимал также деятельное участие в художественном оформлении мечети Гёвхарага в городе Шуша.



Фрагмент изображений птиц и цветов, украшающих дом художника.



Портрет  
Эмира Теймура

<sup>1</sup> Каллиграфия — искусство красивого и чёткого письма. Каллиграф — мастер красивого письма.





Портрет Дервиша Нурали шаха



Портрет Абдурахмана Джами

Иллюстрации



- Какие характерные черты творчества М.М.Навваба отличали его от других художников?



Гуашь, цветные ручки, фломастеры

### Задание

- Нарисуй иллюстрацию с изображениями птиц и цветов.

# 21 ОМАР ГАСАН ОГЛУ ЭЛЬДАРОВ (1927)



Народный художник Азербайджана, действительный член Национальной академии наук, скульптор Омар Эльдаров родился в городе Дербент Республики Дагестан.

Окончив отделение скульптуры в Азербайджанской школе художеств, О.Эльдаров продолжил обучение в Институте живописи, скульптуры и архитектуры имени И.Е.Репина в Ленинграде (ныне город Санкт-Петербург).

Он автор скульптурных композиций, посвященных выдающимся деятелям азербайджанской культуры: поэтам Мухаммеду Физули, Хуршидбану Натаван, Гусейну Джавиду, композитору Узеиру Гаджибейли, художнику Саттару Бахлулзаде.

Известный скульптор воспитал несколько поколений талантливых деятелей искусств.



Памятник Мухаммеду Физули (совместно с Токаем Мамедовым)



Памятник Хуршидбану Натаван



Памятник Узеиру Гаджибейли



- Какой жанр изобразительного искусства прослеживается в творчестве О.Эльдарова?

## Задание

- Вылепи свой портрет. Постарайся передать характерные тебе черты лица.

Пластилин или глина

## 22 ТОГРУЛ ФАРМАН ОГЛУ НАРИМАНБЕКОВ (1930-2013)

Тогрул Нариманбеков родился в городе Баку. Окончил Азербайджанскую школу художеств, а потом Литовский государственный художественный институт. Т.Нариманбеков является оформителем декораций для многих театральных спектаклей.

В его завораживающих произведениях — натюрмортах и пейзажах — «В садах Гейчая», «Весенняя ярмарка», «Гранаты и груши», «Цветы», «Старый чинар», «Девичья башня» — звучат яркие краски природы. Они будто впитали в себя соки земли, многоцветье оттенков природы Гейчая, Загаталы, Лянкярана.

Т.Нариманбеков — участник многих международных выставок. Его выставки неоднократно проходили в Германии, Франции, Италии, России, США, на Кубе, в Индии, Польше, Чехии, Словакии.



В садах Гейчая



Гранаты и груши

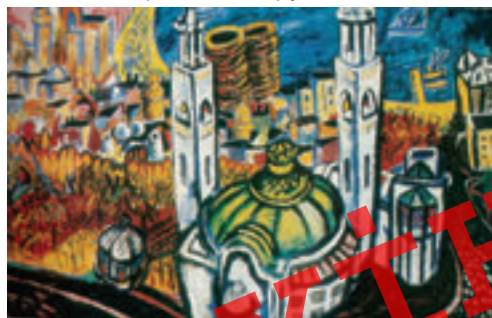

Весна в Баку



• Какой колорит наблюдается в произведениях Т.Нариманбекова?

Гуашь, акварель

### Задание

- Нарисуй натюрморт или пейзаж в ярком колорите.

## ПРОВЕРЬ СЕБЯ

1. Назови произведение и художника, которому оно принадлежит.



Мирза Гадим Иревани  
Уста Гамбар Гарабаги  
Мир Мохсун Навваб  
Омар Эльдаров  
Тогрул Нариманбеков



2. Найди сюжетный ковёр.



a



b

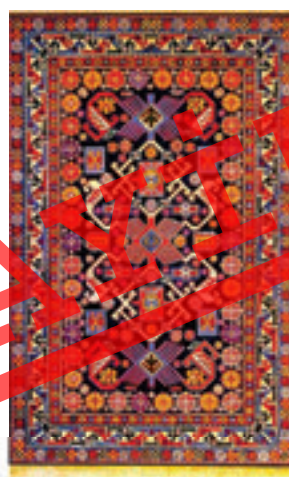

c

# 4 ВСЕ НАРОДЫ – ТВОРЦЫ

Искусство — это мир красоты и мудрости.

Каждый народ способен создать его.

Искусство выражает душу народа, его облик и образ.

В культуре каждого народа выражение красоты, добра и зла, милосердия и человечности не случайно — всё в ней взаимосвязано.



# 23 СТРАНА ВОСХОДЯЩЕГО СОЛНЦА

Искусство Японии

Непросто решить, откуда начать наше путешествие. Отправимся, пожалуй, в страну, которая первой встречает рассвет!

Представь себе великий бескрайний океан и высокие островерхие горы, возвышающиеся из-под воды. Вершины гор, выступая над водой, образовали цепь островов. Жители островов называли свою страну Ямато, что переводится как «путь гор». Япония — так эту страну называют в наше время.

Там очень влажно и часто бывают туманы. Если понаблюдать за природой в тумане, можно заметить удивительное: то, что близко, например, ветка с повисшими на ней светящимися каплями, видно крупно, ясно, а всё, что вдалеке, — размыто, серебристо, словно мягкая тень.

Японцы видят свой пейзаж таким и именно так любят изображать его: подробно рисуют детали переднего плана, а сзади изображают светлые, расплывчатые силуэты гор — простор большого мира.



Бамбук. Тушь



Пейзаж. Тушь

Обычно на этих пейзажах есть и короткий отрывок из стихотворения, написанный способом каллиграфии.

**Каллиграфия** — это искусство красивого и выразительного письма. Сам почерк выражает настроение написанного. Такие надписи выводили кистью чёрной тушью на длинных свитках.

В Японии традиция вешать их на стену сохранилась до сих пор.

Каллиграфия.  
Бумага. Тушь



В этой стране существует ещё один вид особого искусства. Традиционное японское искусство составления разных композиций из цветов и веток называется **икебаной**. Иногда икебану называют **цветочной скульптурой**.



Образцы икебаны

### Познакомься

**Па́года** — японский храм, похожий на изящную башню. Каждый этаж имеет свою кровлю. Особенность этих крыш — поднятые кверху концы. К концам кровли иногда подвешивают колокольчики — ими играет ветер, и они звенят.

Сильные ветры и землетрясения в гористой Японии происходят часто, поэтому конструкции домов лёгкие. Передвижные ширмы — перегородки заменяют в них стены. Внутри дома тоже всё очень просто, почти нет мебели, зато есть ощущение простора.



Пагода



Традиционный японский дом.  
Схема



Традиционная женская японская одежда называется **КИМОНО**. У кимоно длинные, широкие рукава и большой роскошный бант на спине. Красота кимоно в его узорах.

Обычаи традиционных праздников и сегодня соблюдают все жители Японии. Самый любимый их праздник — цветение сакуры (вишни). Это праздник весны и молодости, когда японцы идут любоваться красотой, которой одарила их природа.

### Познакомься

Элементы интерьера японского дома

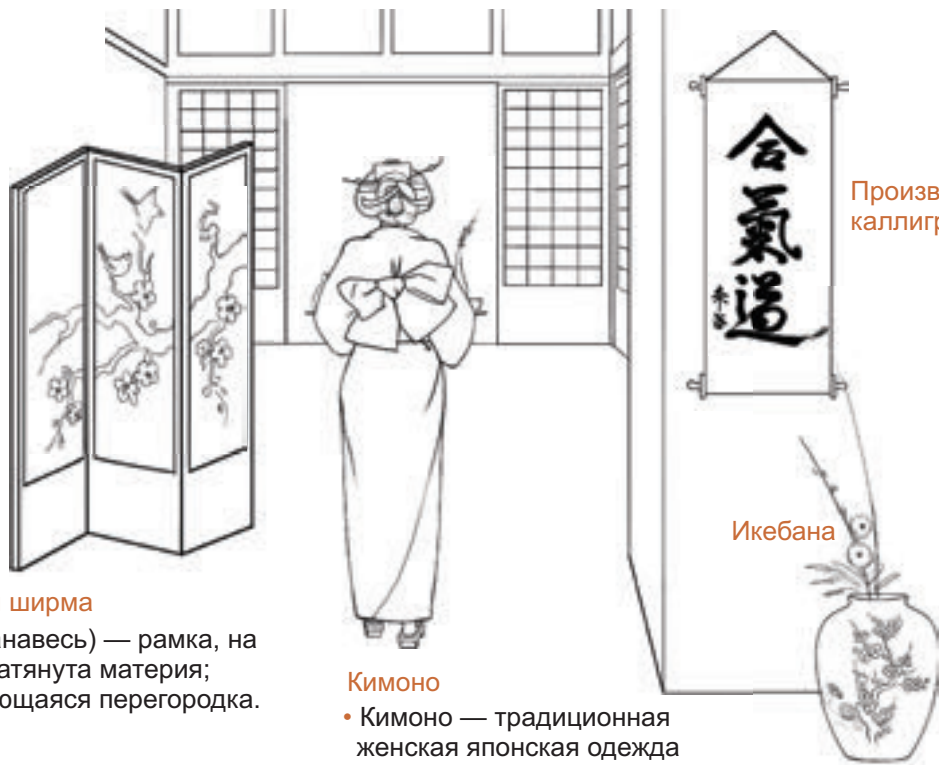

Раскладная ширма

- Ширма (занавесь) — рамка, на которую натянута материя; складывающаяся перегородка.

Кимоно

- Кимоно — традиционная женская японская одежда

Произведение каллиграфии

Икебана



- Какие отличительные черты характерны для искусства Японии (в изображениях, украшениях и строениях)?
- Какие общие и отличительные черты можно увидеть в образах азербайджанской и японской женщин?

### Задание

- Сделай рисунок, отражающий обычаи японского народа. Можно нарисовать образ японки, японского дома, пагоду, ветку или сад цветущей сакуры или просто японский пейзаж.

Акварель, тушь, фломастеры, пастельные мелки



# 24 НАРОДЫ СЕВЕРА, ГОР И СТЕПЕЙ

Разнообразие строений. Образ жизни

Как многолика природа нашей планеты, так и условия жизни разных народов отличаются друг от друга.

Люди давно научились жить и в горах, и на равнинах вдоль рек, и среди снегов, и среди раскалённых песков. Приспосабливаясь к природе, люди научились строить свой уклад жизни.

Всюду, где бы ни жил человек, ему необходимо жилище. Каким быть дому, зависит от жары или холода, от горной или равнинной местности, а самое главное, от того, какой материал используется при строительстве. Нетрудно представить дом, построенный из дерева, камня или кирпича. А каким может быть дом, сооружённый из льда?

Для того чтобы защититься от снега и метели, эскимосы, живущие на Севере, собирают **иглу** — круглый дом из больших обточенных кусков льда. Внутри всё застилают меховыми шкурами и разводят огонь. Суровый мороз снаружи не даёт иглу растаять. Народы Севера, в основном оленеводы и охотники, сооружают и переносные дома из оленьих шкур — **яранги**, и остроконечные **чумы**, которые легко собирать и перевозить. Хотя они и похожи на наш алачыг, но по форме другие.



Чум



Яранга



Горное село напоминает гнездо ласточки. Хижины располагаются одна подле другой и одна над другой. Селение строится не вширь, а вверх. Двери с небольшими окнами открываются сразу во двор. На плоских крышах этих каменных построек спят в жаркие ночи, а днём сушат на солнце фрукты.

Вблизи горный аул похож на крепость. А издали поселение сливается со скалами, с чёткими линиями горных хребтов.



Марал Рахманзаде.  
Село Хыналыг



А как живут в степях? Степи стелются во все стороны. Бескрайний травяной покров, как ковёр, покрывает пологие, сглаженные ветром холмы. Стоит звенящая тишина. Бесконечные пастбища и летом и зимой кормят большие стада домашних животных. Поэтому народы степей — скотоводы. Их называют кочевниками, потому что они постоянно передвигаются по бескрайним просторам. Жители степей — лихие наездники. Каждый из них очень дорожит своим конём.

Кочевник строит свой дом из шерсти овец. Из неё валяют войлок и выделывают ковры, чтобы превратить их в тёплые стены. Такой дом называется **юрта** — лёгкая разборная постройка. Юрта, как и вся утварь в ней, украшена со смыслом: орнаменты означают стремление оградить дом от несчастий и привлечь процветание. Эти орнаменты-знаки рождались в далёкие времена, когда поклонялись небу, солнцу и звёздам.

Внутри юрты пол и стены устилают тёплыми красочными коврами. В их орнаментах больше оттенков красного — символа радости и весны. В морозную зиму, дождливой осенью и знойным летом юрта — надёжный защитник человека. Для тех, кто ведёт кочевой образ жизни, это самый удобный дом.



Юрта



Фрагменты ковров, используемых в юрте



- Какие архитектурные особенности имеют постройки северных и степных народов?
- Какие общие черты свойственны юрте разных народов?

### Задание

Акварель, гуашь, фломастеры, пастельные мелки

- Изобрази образ жизни народов, живущих на Севере, в горах или в степях. Постарайся показать в рисунке суровый мороз Севера, красоту степных просторов или величие гор. Не забудь передать характерные черты построек.

# 25 ГОРОДА В ПУСТЫНЕ

Образ восточного города

Палящий зной, отсутствие воды превращают степь в пустыню. По раскалённому песку, растрескавшемуся солончаку с трудом продвигается караван... Перед глазами уставших от долгой дороги путников вдруг возникают расплывчатые очертания куполов города. Это город, похожий на большой сказочный дворец.

Город в Средней Азии. *Бухара*



Множество голубовато-бирюзовых куполов — больших и маленьких, мерцающих радужными красками, — создаёт силуэт города. Такой город крепко обосновался и продолжает расти, потому что есть вода. Сюда направлены караванные пути. Купцы могут здесь встретиться и отдохнуть, а это означает торговлю. И поэтому торговая площадь — многолюдный и шумный восточный базар. Площадь окружают лавки ремесленников. Предметов, созданных искусными мастерами, множество: серебряные и медные сосуды, пиалы, изысканные глиняные кувшины с узким горлышком, кожаные ремни, покрытые тиснением, шкатулки, разноцветная ткань, ковры...

Предметы хоть и имеют простые формы, но их поверхность покрывает сложная вязь орнаментов. Листья, цветки и лепестки, ромбы, звёзды с расходящимися лучами, надписи создают причудливые узоры.



Предметы, созданные искусными мастерами Востока



Чарующие узоры сплошь покрывают и поверхность стен, выходящих на площадь. Стены толстые, потому что сделаны из глины. Но массивность их скрывают мозаика или каменная ажурная резьба. В глаза бросается сильно выступающий, богато украшенный портал — входная дверь.

Среди жёлтых выжженных песков приподнятые, как памятники на пьедестале, сияют золотым блеском, отражая солнце, ярко-бирюзовые, изумрудно-зелёные грандиозные купола.



Комплекс Регистан. Бухара

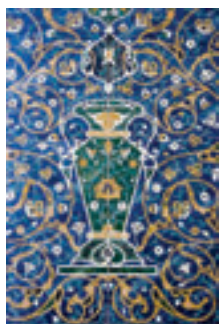

- Какую посуду и какие украшения можно встретить на восточном базаре?

### Задание

Цветная бумага, белая бумага формата А4, фломастеры

- Вырежи из цветной бумаги силуэты древнего восточного города. Приклей их на лист бумаги и разукрась. На переднем плане нарисуй многолюдный и шумный базар.



# 26 ДРЕВНЯЯ ЭЛЛАДА

Искусство Древней Греции

Рассказ о стране, искусство которой оказало особенно большое влияние на мировую культуру, наверное, надо начать с её названия. Эллада — так называли жители свою страну, а себя — эллинами (по имени основателя города Эллина). Позднее эту страну называли Древней Грецией.



Древние эллины первыми увидели и воспели красоту тела человека, силу его воли и разума. И свои представления о богах воплотили в образе прекрасного человека. В честь своих богов древние греки возводили храмы. Эти строения, как на равнинах, так и на морском берегу, становились украшением пейзажа. В честь своих богов эллины устраивали большие торжества — Панафиней.



Главным событием этого праздника было торжественное шествие. Оно начиналось на рассвете. Люди шли, украшенные венками, юноши скакали на конях, девушки несли дары, среди которых огромное шитое покрывало для богини Афины. Главными участниками этого праздника были молодые девушки. В них видели образ радости и веселья.

Но самым большим праздником в Древней Греции считались Олимпийские игры. На время их проведения в стране объявлялось «священное перемирие». Для Игр были построены грандиозные сооружения. Одним из них является храм, носящий имя самого могучего бога — Зевса.



Трудно найти мастеров, способных так же превосходно, как древние греки, выразить в архитектуре и скульптуре точность пропорций и равновесие форм. И сегодня все художники мира учатся тайнам изобразительного искусства по слепкам греческих статуй.

### Познакомься

**Парфенон** считается самым замечательным сооружением Древней Греции. На греческом языке это слово означает «Храм девы Афины». На обрывистом холме города Афины в **Акрополе** (означает «Верхний город») и был построен этот храм. На центральной площади в Акрополе возвышается статуя покровительницы города — мудрой богини Афины.

На площади Акрополя напротив Парфенона стоит храм **Эрехтейон**, который ещё больше усиливает величественность Парфенона.

Богиня Афина



Храм Эрехтейон

Храм Парфенон

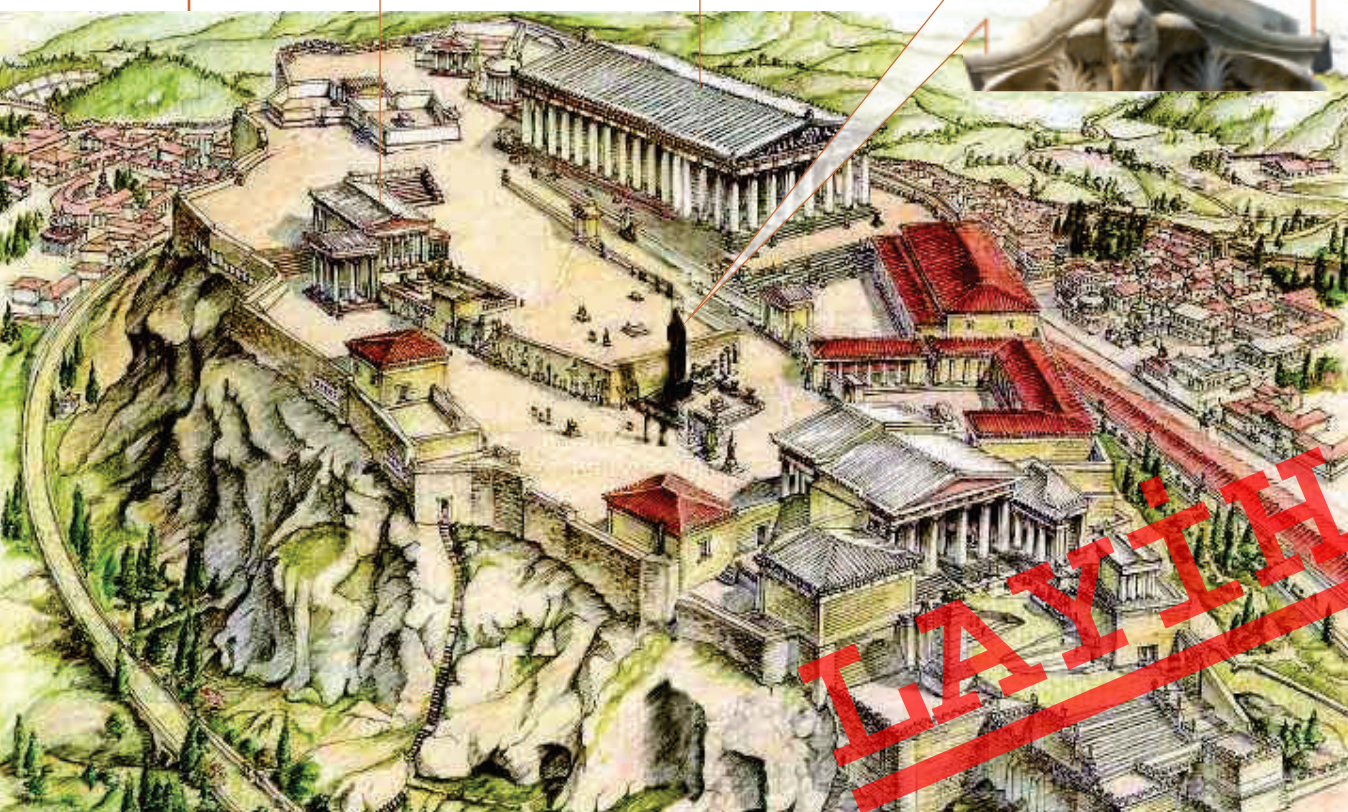

Возвышенная часть города Афины — Акрополь

А как можно узнать о повседневном быте эллинов? Об этом нам рассказывают **амфоры** — древнегреческие глиняные вазы. Рисунки на вазах Древней Греции — прекрасные образцы вазописи. Эти изображения подчёркивали красоту форм сосуда.

### Познакомься

Вазы изготовлялись из глины красноватого цвета. Вначале рисунок наносился на вазу чёрным лаком. Позже научились делать наоборот: фон росписи покрывался чёрным лаком, а изображения фигур оставались цвета глины.



Фрагмент росписи на вазе



Древнегреческие вазы

Вазописцы изображали обычные бытовые сцены с таким мастерством, что ваза становилась настоящим произведением искусства. Превращать повседневность в поэтические образы присуще только искусству Эллады.



- Каковы характерные признаки строений Древней Греции?
- Какую информацию могут рассказать нам о жизни эллинов греческие вазы?

Гуашь, фломастеры, пастельные мелки

### Задание

- Сделайте коллективное панно «Олимпийские игры в Древней Греции». Постарайтесь показать природу, храмы, силуэты людей и греческие вазы, которые преподносили победителям во время Олимпийских игр. Распределите работу между собой.

ТАУІН

# 27 СРЕДНЕВЕКОВЫЕ ГОРОДА ЕВРОПЫ

## Образ готического города

Многие из городов Европы рождались в Средние века и до сих пор сохраняют свой старинный вид. Особенно это касается центра города.

Средние века — это отрезок времени между древним и современным миром, в котором мы живём. Городские соборы средневековой Европы назывались **готическими**. Все элементы готического стиля вертикальные. Основная идея готической архитектуры — устремлённость вверх. Каждая деталь готического здания — арки, острые шпили, колонны, окна с разноцветными стеклами словно тянутся к небу.

Ажурные каменные конструкции собора украшены **витражом** — это цветные стёкла, заполнившие пространство окна. Витражи похожи на шебеке, но соединяющие их скрепы не деревянные, а металлические.

Двускатные крыши домов, расположенных вплотную друг к другу на узких, кривых улицах, росли вверх. На некоторых улицах жили люди, которые занимались одинаковым ремеслом.



Средневековый город. Миниатюра братьев Лимбург. Фрагмент

### Познакомься

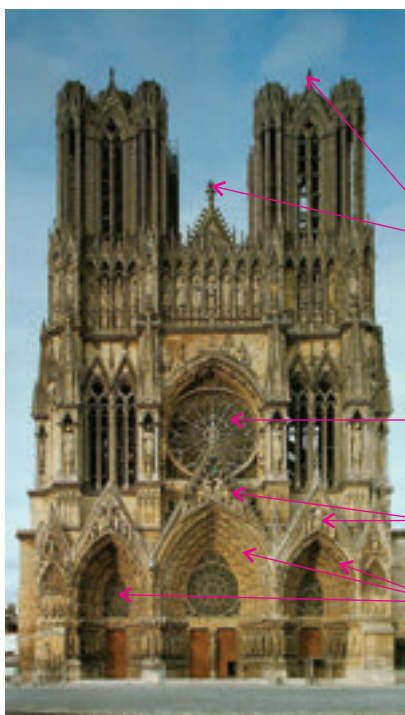

Шпиль

Витраж

Изваяния святых

Портал

Собор Нотр-Дам.  
Париж

Готические соборы были созданы для тесных городских улиц. Гордые шпили башен устремлялись вверх.

В нижней части фасада<sup>1</sup> размещался портал со скульптурами святых.

<sup>1</sup>Фасад (французское слово) — лицо, образ. Передняя часть здания — обычно та, которая обращена к улице.



Такие улицы носили соответствующие названия: улица кузнецов, ткачей, гончаров. Самые красивые и богатые постройки выходили на центральную площадь.

Городские жители — знатные люди, рыцари, священники, учёные и мастера занимались каждый своим делом. Люди разных профессий и занятий одевались по-разному. Одежда богатых людей была разноцветной, а беднякам был запрещён яркий наряд. Цвет и украшения

одежды указывали на то, кто её хозяин и чем он занимается. В costume, как и в архитектуре, преобладали вертикальные линии. Строгий и контрастный вид одежды придавал внешности человека таинственность. Не случайно, волшебников обычно изображают персонажами именно той эпохи.



Званый обед в Средневековье



Одежда Средневековья



- Как выглядели города Европы в Средние века?
- Что отличало древние города Азербайджана от городов Европы?

Акварель, гуашь, пастельные мелки, фломастеры

### Задание

- Сделайте вместе со своими одноклассниками панно центральной площади средневекового города. Не забудьте нарисовать готический собор и прогуливающих городских жителей.

**ДАУТН**

## ПРОВЕРЬ СЕБЯ

1. Назови и расскажи, что ты знаешь об этих строениях?



2. К искусству какой страны относятся данные предметы?



*BURAXILIŞ MƏLUMATI*

**TƏSVİRİ İNCƏSƏNƏT – 4**

Ümumtəhsil məktəblərinin 4-cü sinfi üçün  
Təsviri incəsənət fənni üzrə dərslik  
Rus dilində

**Tərtibçi heyət:**

Müəlliflər: **Yeganə Qələndar qızı Cəlilova**  
**Kəmalə Əhməd qızı Cəfərzadə**

Tərcüməçi	<b>Yelena Şabanova</b>
Dil redaktoru	<b>Natella Rüstəmov</b>
Nəşriyyat redaktoru	<b>Kəmalə Abbasova</b>
Bədii redaktor	<b>Taleh Məlikov</b>
Texniki redaktor	<b>Zeynal İsayev</b>
Dizayner	<b>Taleh Məlikov</b>
Rəssamlar	<b>Məzahir Hüseynov, Elmir Məmmədov</b>
Korrektor	<b>Olqa Kotova</b>

© Azərbaycan Respublikası Təhsil Nazirliyi (qrif nömrəsi: 2019-033)

Müəlliflik hüquqları qorunur. Xüsusi icazə olmadan bu nəşri və yaxud onun hər hansı hissəsini yenidən çap etdirmək, surətini çıxarmaq, elektron informasiya vasitələri ilə yaymaq qanuna ziddir.

Hesab-nəşriyyat həcmi 7,8. Fiziki çap vərəqi 9. Səhifə sayı 72. Kağız formatı 57×82%.  
Tirajı 15 958. Pulsuz. Bakı – 2019.

“Şərq-Qərb” mətbəəsində çap olunmuşdur.  
Bakı, AZ 1123, Aşıq Ələsgər küç. 17

**TAYYIH**

# Pulsuz



## Əziz məktəbli !

Bu dərslik sənə Azərbaycan dövləti tərəfindən bir dərs ilində istifadə üçün verilir. O, dərs ili müddətində nəzərdə tutulmuş bilikləri qazanmaq üçün sənə etibarlı dost və yardımçı olacaq.

İnanırıq ki, sən də bu dərsliyə məhəbbətlə yanaşacaq, onu zədələnmələrdən qoruyacaq, təmiz və səliqəli saxlayacaqsan ki, növbəti dərs ilində digər məktəbli yoldaşın ondan sən kimi rahat istifadə edə bilsin.

Sənə təhsildə uğurlar arzulayırıq!

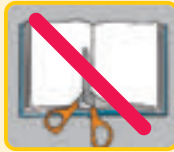

**LAYİH**